

ZENIT vision

smart irrigation

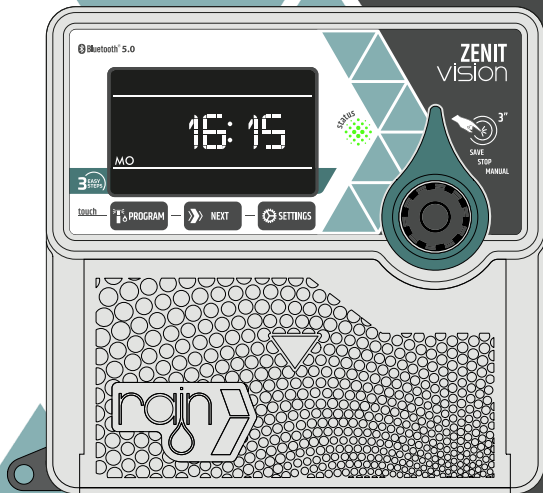

**AC Powered
Irrigation Controller**

USER MANUAL



(EN) Warning/Danger. (IT) Avvertenza/Pericolo. (FR) Avertissement/Danger. (DE) Achtung/Gefahr. (ES) Advertencia/Peligro. (PT) Aviso/Perigo. (HU) Figyelmeztetés/veszély. (HR) Upozorenje/Opasnost. (PL) Ostrzeżenie/niebezpieczeństwo. (RO) Avertisment/Pericol. (SL) Opozorilo/Nevarnost. (CS) Varování/Nebezpečí. (SK) Výstraha/Nebezpečenstvo. (BG) Предупреждение/Опасност. (UK) Попередження/Небезпека. (RU) Предупреждение/Опасность. (EL) Προειδοποίηση/Κίνδυνος. (TR) Tehlike uyarısı. (HE) אזהרה/כוונת (ZH) 警告/危險 (HI) चेतावनी/सतर्क (TH) คำเตือน/อันตราย (KO) 경고/위험 (AR) خطر / ريذحت

Pag.
3 - 6



(EN) Information. (IT) Informazioni. (FR) Information. (DE) Information. (ES) Información. (PT) Em formação. (HU) Információ. (HR) Informacija. (PL) Informacja. (RO) Informație. (SL) Informacije. (CS) Informace. (SK) Informácie. (BG) Информация. (UK) Інформація. (RU) Информация. (EL) Πληροφορίες. (TR) Bilgi. (HE) מידע (ZH) 信息 (HI) जानकारी (TH) ข้อมูล (KO) 정보 (AR) قبول عم

Pag.
7 - 21



(EN) Installation. (IT) Installazione. (FR) Installation. (DE) Installation. (ES) Instalación. (PT) Instalação. (HU) Telepítés. (HR) Montaža. (PL) Instalacja. (RO) Instalare. (SL) Namestitvev. (CS) Instalace. (SK) Inštalácia. (BG) Инсталация. (UK) Установка. (RU) Установка. (EL) Εγκατάσταση. (TR) Kurulum. (HE) הרכבה (ZH) 安装 (HI) स्थापना (TH) การติดตั้ง (KO) 설치 (AR) تثبيت

Pag.
22 - 27



(EN) Configuration. (IT) Configurazione. (FR) Configuration. (DE) Aufbau. (ES) Configuración. (PT) Configuração. (HU) Konfiguráció. (HR) Konfiguracija. (PL) Konfiguracja. (RO) Configurare. (SL) Konfiguracija. (CS) Konfigurace. (SK) Konfigurácia. (BG) Конфигурация. (UK) Конфігурація. (RU) Конфигурация. (EL) Διαμόρφωση. (TR) Yapılandırma. (HE) הרכבה (ZH) 配置 (HI) वनियाम (TH) การกำหนดค่า (KO) 구성 (AR) تاداع

Pag.
28 - 53



- (EN)** Keep out of reach of children.
- (IT)** Tenere fuori dalla portata dei bambini.
- (FR)** Tenir hors de portée des enfants.
- (DE)** Außerhalb der Reichweite von Kindern aufbewahren.
- (ES)** Mantener fuera del alcance de los niños.
- (PT)** Mantenha fora do alcance de crianças.
- (HU)** Tartsa távol gyermekektől.
- (HR)** Čuvati izvan dohvata djece.
- (PL)** Trzymać poza zasięgiem dzieci.
- (RO)** A nu se lăsa la îndemână copiilor.
- (SL)** Hraniti izven dosega otrok.
- (CS)** Uchovávejte mimo dosah dětí.
- (SK)** Uchovávejte mimo dosahu detí.
- (BG)** Дръжте далеч от деца.
- (UK)** Зберігати в недоступному для дітей місці.
- (RU)** Храните в недоступном для детей месте.
- (EL)** Να φυλάσσεται μακριά από παιδιά.
- (TR)** Çocukların erişmeyeceği yerlerde saklayın.
- (HE)** לשים מרחק מילדים.
- (ZH)** 请将本品放在儿童不能接触的地方。
- (HI)** बच्चों के पहुँच से दूर रखें
- (TH)** เก็บให้พ้นมือเด็ก
- (KO)** 어린이의 손이 닿지 않는 곳에 보관.
- (AR)** لوانتم نع اديعب طفححي لافطالاً

- (EN)** Backup Li-ion battery inside for time keeping.
- (IT)** Batteria al litio di per il mantenimento dell'ora.
- (FR)** Batterie Li-ion de secours pour le chronométrage.
- (DE)** Backup-Li-Ionen-Akku für die Zeitmessung.
- (ES)** Batería de iones de litio de respaldo para mantener el tiempo.
- (PT)** Bateria de íon de lítio de backup para manter o tempo.
- (HU)** Tartalék Li-ion akkumulátor az idő tartásához.
- (HR)** Rezervna Li-ion baterija za mjerenje vremena.
- (PL)** Zapasowy akumulator litowo-jonowy do utrzymywania czasu.
- (RO)** Baterie de rezervă Li-ion pentru reztrarea timpului.
- (SL)** Rezervna Li-ion baterija za merjenje časa.
- (CS)** Záložní Li-ion baterie pro udržení času.
- (SK)** Záložná Li-ion batéria pre udržanie času.
- (BG)** Резервна литиево-йонна батерия за отчитане на времето.
- (UK)** Резервний літій-іонний акумулятор для обліку часу.
- (RU)** Резервный литий-ионный аккумулятор для сохранения времени.
- (EL)** Εφεδρική μπαταρία ιόντων λιθίου για διατήρηση χρόνου.
- (TR)** Zaman tutmak için yedek Li-ion pil.
- (HE)** רזרבה ליתיום לזמן יוביג חללוס
- (ZH)** 备用锂离子电池用于计时。
- (HI)** बैकअप ली-आयन बैटरी समय कीपगि के लिए
- (TH)** แบตเตอรี่ Li-ion สำรองสำหรับ การรักษเวลา
- (KO)** 시간 유지를 위한 백업 리튬 이온 배터리.
- (AR)** نوي اويثيل فيراطيب تقولا طفحل قيطايح

- (EN)** Operating temperature: -10 ~ +50°C.
- (IT)** Temperatura di esercizio: -10 ~ +50°C.
- (FR)** Température de fonctionnement: -10 ~ +50°C.
- (DE)** Betriebstemperatur: -10 ~ +50°C.
- (ES)** Temperatura de funcionamiento: -10 ~ +50°C.
- (PT)** Temperatura de operação: -10 ~ +50°C.
- (HU)** Üzemi hőmérséklet: -10 ~ +50°C.
- (HR)** Radna temperatura: -10 ~ +50°C.
- (PL)** Temperatura pracy: -10 ~ +50°C.
- (RO)** Temperatura de funcționare: -10 ~ +50°C.
- (SL)** Delovna temperatura: -10 ~ +50°C.
- (CS)** Provozní teplota: -10 ~ +50°C.
- (SK)** Prevádzková teplota: -10 ~ +50°C.
- (BG)** Работна температура: -10 ~ +50°C.
- (UK)** Робоча температура: -10 ~ +50°C.
- (RU)** Рабочая температура: -10 ~ +50°C.
- (EL)** Θερμοκρασία λειτουργίας: -10 ~ +50°C.
- (TR)** Çalışma sıcaklığı: -10 ~ +50°C.
- (HE)** הטמפרטורה הרגילה: -10 ~ +50 מעלות צלזיוס
- (ZH)** 工作温度: -10 ~ +50°C.
- (HI)** ऑपरेटिंग तापमान: -10 ~ +50 डिग्री सेल्सियस
- (TH)** อุณหภูมิในการใช้งาน: -10 ~ +50°C.
- (KO)** 작동 온도: -10 ~ +50°C.
- (AR)** -10 ~ +50 فيوسية فيرارج فيرود





- (EN)** High voltage connection (220-240Vac 50Hz).
- (IT)** Connessione alta tensione (220-240Vac 50Hz).
- (FR)** Connexion haute tension (220-240Vac 50Hz).
- (DE)** Hochspannungsanschluss (220-240 VAC 50 Hz).
- (ES)** Conexión de alta tensión (220-240Vac 50Hz).
- (PT)** Conexão de alta tensão (220-240Vac 50Hz).
- (HU)** Nagyfeszültségű csatlakozás (220-240Vac 50Hz).
- (HR)** Priključak visokog napona (220-240Vac 50Hz).
- (PL)** Podłączenie wysokiego napięcia (220-240Vac 50Hz).
- (RO)** Conexiune de înaltă tensiune (220-240Vac 50Hz).
- (SL)** Visokonapetostni priključek (220-240Vac 50Hz).
- (CS)** Připojení vysokého napětí (220-240Vac 50Hz).
- (SK)** Vysokonapäťové pripojenie (220-240Vac 50Hz).
- (BG)** Връзка с високо напрежение (220-240Vac 50Hz).
- (UK)** Підключення високої напруги (220-240VAC 50Hz).
- (RU)** Подключение высоковольтного напряжения (220–240 В переменного тока, 50 Гц).
- (EL)** Σύνδεση υψηλής τάσης (220-240Vac 50Hz).
- (TR)** Yüksek voltaj bağlantısı (220-240Vac 50Hz).
- (HE)** חיבור מתח גבוה (220-240Vac 50Hz).
- (ZH)** 高压连接 (220-240Vac 50Hz)。
- (HI)** उच्च वोल्टेज कनेक्शन (220-240Vac 50Hz)।
- (TH)** การเชื่อมต่อไฟฟ้าแรงสูง (220-240Vac 50Hz)
- (KO)** 고전압 연결(220-240Vac 50Hz 0.3A).
- (AR)** (220-240) دهجول ليلاج لاصرتا (زتره 50 درنترم راييت تالوف).

- (EN)** Electronic short circuit protection. If a short circuit is detected at the start of an output, it will be skipped.
- (IT)** Protezione elettronica da cortocircuito. Se viene rilevato un cortocircuito alla partenza di un uscita, essa verrà saltata.
- (FR)** Protection électronique contre les courts-circuits. Si un court-circuit est détecté au début d'une sortie, celle-ci sera ignorée.
- (DE)** Elektronischer Kurzschlusschutz. Wird zu Beginn eines Ausgangs ein Kurzschluss erkannt, wird dieser übersprungen.
- (ES)** Protección electrónica contra cortocircuitos. Si se detecta un cortocircuito al comienzo de una salida, se omitirá.
- (PT)** Proteção eletrônica contra curto-circuito. Se um curto-circuito for detectado no início de uma saída, ele será ignorado.
- (HU)** Elektronikus rövidzárlat elleni védelem. Ha egy kimenet elején rövidzárlatot észlel, a rendszer kihagyja.
- (HR)** Elektronička zaštita od kratkog spoja. Ako se otkrije kratki spoj na početku izlaza, bit će preskočen.
- (PL)** Elektroniczne zabezpieczenie przeciwzwarciowe. Jeśli zwarcie zostanie wykryte na początku wyjścia, zostanie pominięte.
- (RO)** Protecție electronică la scurtcircuit. Dacă este detectat un scurtcircuit la începutul unei ieșiri, acesta va fi omis.
- (SL)** Elektronska zaščita pred kratkim stikom. Če se na začetku izhoda zazna kratak stik, bo ta preskočen.
- (CS)** Elektronická ochrana proti zkratu. Pokud je na začátku výstupu detekován zkrat, bude přeskočen.
- (SK)** Elektronická ochrana proti skratu. Ak sa na začiatku výstupu zistí skrat, preskočí sa.
- (BG)** Електронна защита от късо съединение. Ако се открие късо съединение в началото на изхода, то ще бъде пропуснато.
- (UK)** Електронний захист від короткого замикання. Якщо на початку виходу буде виявлено коротке замикання, воно буде пропущено.
- (RU)** Электронная защита от короткого замыкания. Если короткое замыкание обнаружено в начале выхода, оно будет пропущено.
- (EL)** Ηλεκτρονική προστασία από βραχυκύκλωμα. Εάν εντοπιστεί βραχυκύκλωμα στην αρχή μιας εξόδου, θα παραλειφθεί.
- (TR)** Elektronik kısa devre koruması. Bir çıkışın başlangıcında bir kısa devre algılanırsa, bu atlanacaktır.
- (HE)** הגנה אלקטרונית מפני יציאת זרם קצר, אם תגלה זרם קצר רגוע.
- (ZH)** 电子短路保护。如果在输出开始时检测到短路，它将被跳过。
- (HI)** इलेक्ट्रॉनिक शॉर्ट सर्किट संरक्षण। यदि आउटपुट की शुरुआत में शॉर्ट सर्किट का पता चलता है, तो इसे छोड़ दिया जाएगा।
- (TH)** การป้องกันไฟฟ้าลัดวงจรอิเล็กทรอนิกส์ หากตรวจพบการลัดวงจรที่จุดเริ่มต้นของเอาต์พุต เอาต์พุตนั้นจะถูกข้ามไป
- (KO)** 전자 단락 보호. 출력 시작 시 단락이 감지되면 건너뛴니다.
- (AR)** ينادب يف فري صرق هي ابرك فري اء فاش تكلما اذا اذ اي ابرك سام فيامح اي طخت مت يفس ، جار خالاً.





(EN) Connection of the ZENIT VISION device to the primary power supply (220-240 Vac) must only be carried out by a licensed electrician, in accordance with local regulations. Improper installation could result in shock or fire hazard.

(IT) Il collegamento del dispositivo ZENIT VISION all'alimentazione primaria (220-240 Vac) deve essere effettuato esclusivamente da un elettricista qualificato, conformemente a quanto previsto dalla normativa locale. Un'installazione non corretta potrebbe comportare il rischio di shock elettrico o incendio.

(FR) Le raccordement de l'appareil ZENIT VISION à l'alimentation principale (220-240 Vac) doit être effectué uniquement par un électricien agréé, conformément aux réglementations locales. Une installation incorrecte peut entraîner des risques d'électrocution ou d'incendie.

(DE) Der Anschluss des ZENIT VISION-Geräts an die primäre Stromversorgung (220-240 VAC) darf nur von einem zugelassenen Elektriker gemäß den örtlichen Vorschriften durchgeführt werden. Eine unsachgemäße Installation kann zu Stromschlägen oder Brandgefahr führen.

(ES) La conexión del dispositivo ZENIT VISION a la fuente de alimentación principal (220-240 Vac) solo debe ser realizada por un electricista autorizado, de acuerdo con las normativas locales. La instalación incorrecta podría provocar descargas eléctricas o peligro de incendio.

(PT) A conexão do dispositivo ZENIT VISION à alimentação primária (220-240 Vac) deve ser realizada apenas por um electricista licenciado, de acordo com as normas locais. A instalação inadequada pode resultar em choque ou risco de incêndio.

(HU) A ZENIT VISION készülék elsődleges tápfeszültségre (220-240 Vac) történő csatlakoztatását csak engedéllyel rendelkező villanyszerelő végezheti, a helyi előírásoknak megfelelően. A szakszerűtlen telepítés áramütést vagy tűzveszélyt okozhat.

(HR) Spajanje ZENIT VISION uređaja na primarno napajanje (220-240 Vac) smije izvesti samo ovlašteni električar, u skladu s lokalnim propisima. Nepravilna instalacija može uzrokovati opasnost od udara ili požara.

(PL) Podłączenie urządzenia ZENIT VISION do głównego źródła zasilania (220-240 V AC) może wykonać wyłącznie wykwalifikowany elektryk, zgodnie z lokalnymi przepisami. Niewłaściwa instalacja może spowodować porażenie prądem lub zagrożenie pożarem.

(RO) Conectarea dispozitivului ZENIT VISION la sursa de alimentare primară (220-240 Vac) trebuie efectuată numai de un electrician autorizat, în conformitate cu regulamentele locale. Instalarea necorespunzătoare poate duce la șoc sau pericol de incendiu.

(SL) Priključitev naprave ZENIT VISION na primarno napajanje (220-240 Vac) sme izvajati samo pooblaščen električar v skladu z lokalnimi predpisi. Nepravilna namestitve lahko povzroči udarec ali požar.

(CS) Připojení zařízení ZENIT VISION k primárnímu zdroji napájení (220-240 Vac) smí provést pouze licencovaný elektrikář v souladu s místními předpisy. Nesprávná instalace může způsobit úraz elektrickým proudem nebo požár.

(SK) Pripojenie zariadenia ZENIT VISION k primárnemu napájaciemu zdroju (220-240 Vac) musí vykonať iba licencovaný elektrikár v súlade s miestnymi predpismi. Nesprávna inštalácia môže viesť k úrazu elektrickým prúdom alebo požiaru.





- (BG)** Свързването на устройството ZENIT VISION към основното захранване (220-240 Vac) трябва да се извършва само от лицензиран електротехник, в съответствие с местните разпоредби. Неправилната инсталация може да доведе до токов удар или опасност от пожар.
- (UK)** Підключення пристрою ZENIT VISION до основного джерела живлення (220-240 В змінного струму) повинно виконуватися тільки кваліфікованим електриком відповідно до місцевих правил. Неправильне встановлення може призвести до ураження струмом або пожежі.
- (RU)** Подключение устройства ZENIT VISION к основному источнику питания (220-240 В переменного тока) должно выполняться только лицензированным электриком в соответствии с местными правилами. Неправильная установка может привести к поражению электрическим током или возгоранию.
- (EL)** Η σύνδεση της συσκευής ZENIT VISION στην κύρια παροχή ρεύματος (220-240 Vac) πρέπει να πραγματοποιείται μόνο από εξουσιοδοτημένο ηλεκτρολόγο, σύμφωνα με τους τοπικούς κανονισμούς. Η ακατάλληλη εγκατάσταση μπορεί να προκαλέσει ηλεκτροπληξία ή κίνδυνο πυρκαγιάς.
- (TR)** ZENIT VISION cihazının birincil güç kaynağına (220-240 Vac) bağlanması, yerel düzenlemelere uygun olarak yalnızca lisanslı bir elektrikçi tarafından yapılmalıdır. Yanlış kurulum, şok veya yangın tehlikesine neden olabilir.
- (HE)** מאתחה, השרוא יאלמשח ידי לע קר עצבתהל בייח (220-240 Vac) תישארה למשחה תכפסאל ZENIT VISION קתה רוביה מאתחה, תפירש תנכס וא סלהל סורגל הלולע הנוכח אל הנקחה. תימוקמה תונקתל.
- (ZH)** ZENIT VISION 设备与主电源 (220-240 Vac) 的连接只能由有执照的电工按照当地法规进行。安装不当可能导致触电或火灾危险。
- (HI)** ZENIT VISION डविडस का पराथमकि बजिली अपूर्ता [220-240 Vac] से कनेक्शन केवल सुशानीय नयिमो के अनुसार लाइसेंस पराप्त इलेक्ट्रीशियन द्वारा ही किया जाना चाहिए। अनुचित स्थापना के परिणामस्वरूप आघात या आग का खतरा हो सकता है।
- (TH)** การเชื่อมต่ออุปกรณ์ ZENIT VISION กับแหล่งจ่ายไฟหลัก (220-240 Vac) ต้องดำเนินการโดยช่างไฟฟ้าที่ได้รับอนุญาตเท่านั้น ตามระเบียบข้อบังคับของท้องถิ่น การติดตั้งที่ไม่เหมาะสมอาจส่งผลให้เกิดอันตรายจากไฟฟ้าช็อตหรือไฟไหม้ได้
- (KO)** ZENIT VISION 장치를 주 전원 공급 장치(220-240 Vac)에 연결하는 작업은 지역 규정에 따라 면허를 소지한 전기 기술자만 수행해야 합니다. 잘못 설치하면 감전이나 화재의 위험이 있습니다.
- (AR)** طوقف (ندردتم رايث تلوف 220-240) يس اسألأ قواطلأ ردصمب ZENIT VISION زاه ل ليصوت حتي نأ بجي رطخ وأ قنصم شودح لدا جيحصلأ ريغ تيبيبتلأ يديو نق. فيلجملأ حيأوللأ أقفو ، صخرم يئابربك قطنسواب قويدح بوشن قويدح بوشن.



DEVICE INFORMATION

- (EN) Device information.
- (IT) Informazioni sul dispositivo.
- (FR) Informations sur l'appareil.
- (DE) Geräteinformation
- (ES) Información del dispositivo.
- (PT) Informação de dispositivo.
- (HU) Eszköz információ.
- (HR) Podaci o uređaju.
- (PL) Informacje o urządzeniu.
- (RO) Informație despre dispozitiv.
- (SL) Informacije o napravi.
- (CS) Informace o zařízení.
- (SK) Informácie o zariadení.
- (BG) Информация за устройството.
- (UK) Інформація про пристрій.
- (RU) Информация об устройстве.
- (EL) Πληροφορίες συσκευής.
- (TR) Cihaz bilgisi.
- (HE) מידע על הציוד
- (ZH) 设备信息
- (HI) डिवाइस जानकारी
- (TH) ข้อมูลอุปกรณ์
- (KO) 기기 정보
- (AR) زاجل تاوعول عم

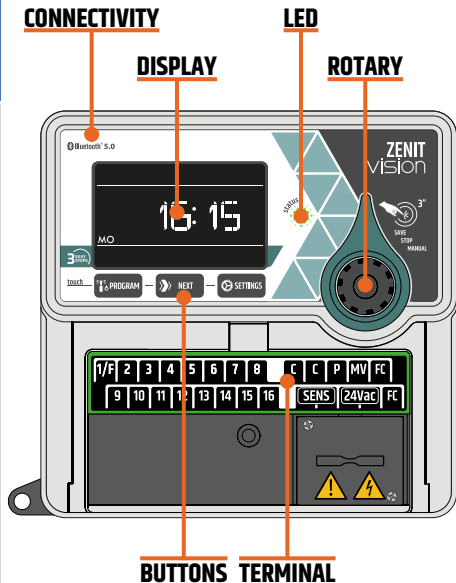



- (EN)** Bluetooth 5.0 connectivity.
(IT) Connettività Bluetooth 5.0.
(FR) Connectivité Bluetooth 5.0.
(DE) Bluetooth 5.0-Konnektivität.
(ES) Conectividad Bluetooth 5.0.
(PT) Conectividade Bluetooth 5.0.
(HU) Bluetooth 5.0 kapcsolat.
(HR) Bluetooth 5.0 povezivost.
(PL) Łączność Bluetooth 5.0.
(RO) Conectivitate Bluetooth 5.0.
(SL) Povezljivost Bluetooth 5.0.
(CS) Konektivita Bluetooth 5.0.
(SK) Pripojenie Bluetooth 5.0.
(BG) Bluetooth 5.0 свързаност.
(UK) Підключення Bluetooth 5.0.
(RU) Возможность подключения Bluetooth 5.0.
(EL) Συνδεσιμότητα Bluetooth 5.0.
(TR) Bluetooth 5.0 bağlantısı.
(HE) חיבור בלוטוט 5.0.
(ZH) 蓝牙 5.0 连接。
(HI) ब्लूटूथ 5.0 कनेक्टिविटी।
(TH) การเชื่อมต่อบลูทูธ 5.0
(KO) 블루투스 5.0 연결.
(AR) لاسوتيا Bluetooth 5.0.



- +**
Rain SpA
NUVOLA WiFi VISION
200.1000004
- (EN)** Remote control via Internet.
(IT) Controllo remoto via Internet.
(FR) Contrôle à distance via Internet.
(DE) Fernsteuerung über Internet.
(ES) Control remoto a través de Internet.
(PT) Controle remoto via Internet.
(HU) Távirányító interneten keresztül.
(HR) Daljinsko upravljanje putem Interneta.
(PL) Zdalne sterowanie przez Internet.
(RO) Control de la distanță prin Internet.
(SL) Daljinsko upravljanje prek interneta.
(CS) Dálkové ovládání přes internet.
(SK) Diaľkové ovládanie cez internet.
(BG) Дистанционно управление през интернет.
(UK) Дистанційне керування через Інтернет.
(RU) Дистанционное управление через Интернет.
(EL) Τηλεχειριστήριο μέσω Διαδικτύου.
(TR) İnternet üzerinden uzaktan kumanda.
(HE) טלרמנוא דרך קווארם השילש
(ZH) 通过互联网远程控制
(HI) इंटरनेट के माध्यम से रिमोट कंट्रोल
(TH) การควบคุมระยะไกลผ่านอินเทอร์เน็ต
(KO) 인터넷을 통한 원격 제어
(AR) ربيع دعب ن ع مكحتلا تيزرتنإلا



APP

- (EN)** Download Rain Vision App.
(IT) Scarica l'app Rain Vision.
(FR) Téléchargez l'application Rain Vision.
(DE) Laden Sie die Rain Vision-App herunter.
(ES) Descarga la aplicación Rain Vision.
(PT) Baixe o aplicativo Rain Vision.
(HU) Töltse le a Rain Vision alkalmazást.
(HR) Preuzmite aplikaciju Rain Vision.
(PL) Pobierz aplikację Rain Vision.
(RO) Descărcați aplicația Rain Vision.
(SL) Prenesite aplikacijo Rain Vision.
(CS) Stáhněte si aplikaci Rain Vision.
(SK) Stiahnite si aplikáciu Rain Vision.
(BG) Изтеглете приложението Rain Vision.
(UK) Завантажте додаток Rain Vision.
(RU) Загрузите приложение Rain Vision.
(EL) Κατεβάστε την εφαρμογή Rain Vision.
(TR) Rain Vision Uygulamasını indirin.
(HE) תייצקילופ את ריין ויזן
(ZH) 下载雨视觉应用程序
(HI) रेन वज़न ऐप डाउनलोड करें
(TH) ดาวน์โหลดแอป Rain Vision
(KO) 레인 비전 앱 다운로드
(AR) قيبطت ليزن تيب مئ Rain Vision





(EN) Manual watering.

(IT) Irrigazione manuale.

(FR) Arrosage manuel.

(DE) Manuelle Bewässerung.

(ES) Riego manual.

(PT) Rega manual.

(HU) Kézi öntözés.

(HR) Ručno zalijevanje.

(PL) Podlewanie ręczne.

(RO) Udare manuală.

(SL) Ročno zalivanje.

(CS) Ruční zavlažování.

(SK) Ručné zavlažovanie.

(BG) Ръчно поливане.

(UK) Ручний полив.

(RU) Ручной полив.

(EL) Χειροκίνητο πότισμα.

(TR) Manuel sulama.

(HE) תבדיר היקשה.

(ZH) 手动浇水。

(HI) मैलुअल पाली देना।

(TH) รดน้ำด้วยมือ

(KO) 수동 급수.

(AR) يودي يقيس.

(EN) Watering.

(IT) Irrigazione.

(FR) Arrosage.

(DE) Bewässerung.

(ES) Riego.

(PT) Rega.

(HU) Locsolás.

(HR) Zalijevanje.

(PL) Podlewanie.

(RO) Udare.

(SL) Zalivanje.

(CS) Zalévání.

(SK) Polievanie.

(BG) Поливане.

(UK) Полив.

(RU) Полив.

(EL) Πότισμα.

(TR) Sulama.

(HE) מים.

(ZH) 浇水。

(HI) पाली देना।

(TH) รดน้ำ.

(KO) 살수.

(AR) يقيس.

(EN) Pump.

(IT) Pompa.

(FR) Pompe.

(DE) Pumpe.

(ES) Bomba.

(PT) Bombear.

(HU) Szivattyú.

(HR) Pumpa.

(PL) Pompa.

(RO) Pompa.

(SL) Črpalka.

(CS) Čerpadlo.

(SK) Pumpa.

(BG) помпа.

(UK) Насосний.

(RU) Насос.

(EL) Αντλία.

(TR) Pompa.

(HE) בואשול.

(ZH) 泵。

(HI) पंप।

(TH) ปั๊ม.

(KO) 펌프.

(AR) مضخة.





(EN) Fertigation.
 (IT) Fertirrigazione.
 (FR) Fertirrigation.
 (DE) Abschluss.
 (ES) Fertirrigación.
 (PT) Fertirrigação.
 (HU) Trágyázás.
 (HR) Fertigacija.
 (PL) Fertygacja.
 (RO) Fertirigarea.
 (SL) Fertigacija.
 (CS) Hnojení.
 (SK) Hnojenie.
 (BG) Фертигация.
 (UK) Фертигация.
 (RU) Фертигация.
 (EL) Γονιμοποίηση.
 (TR) Fertigasyon.
 (HE) הדברה.
 (ZH) 施肥。
 (HI) फर्टिगेशन।
 (TH) การให้ปุ๋ย
 (KO) 비료.
 (AR) ديمسيتا.

(EN) Seasonal adjustment (Budget from 10% to 200%).
 (IT) Regolazione stagionale (Budget tra 10% e 200%).
 (FR) Ajustement saisonnier (Budget de 10% à 200%).
 (DE) Saisonbereinigung (Budget von 10 % bis 200 %).
 (ES) Ajuste estacional (Presupuesto del 10% al 200%).
 (PT) Ajuste sazonal (Orçamento de 10% a 200%).
 (HU) Szezonális kiigazítás (Költségkeret 10%-ról 200%-ra).
 (HR) Desezoniranje (Proračun od 10% do 200%).
 (PL) Korekta sezonowa (budżet od 10% do 200%).
 (RO) Ajustare sezonieră (Buget de la 10% la 200%).
 (SL) Desezoniranje (proračun od 10% do 200%).
 (CS) Sezónní úprava (Rozpočet od 10 % do 200 %).
 (SK) Sezónne úpravy (Rozpočet od 10 % do 200 %).
 (BG) Сезонна корекция (Бюджет от 10% до 200%).
 (UK) Сезонна поправка (бюджет від 10% до 200%).
 (RU) Сезонная корректировка (Бюджет от 10% до 200%).
 (EL) Εποχιακή προσαρμογή (Προϋπολογισμός από 10% έως 200%).
 (TR) Mevsimsel ayarlama (Bütçe %10'dan %200'e).
 (HE) התקנת הביטוח ה-10% ל-200%.
 (ZH) 季节性调整 (预算从 10% 到 200%)。
 (HI) मौसमी समायोजन (बजट 10% से 200% तक)।
 (TH) การปรับฤดูกาล (งบประมาณตั้งแต่ 10% ถึง 200%)
 (KO) 계절 조정 (예산 10%에서 200%로).
 (AR) نم فينازي (مالي) يمدوم ليدعت 10% إلى 200%.

(EN) Rain sensor.
 (IT) Sensore pioggia.
 (FR) Capteur de pluie.
 (DE) Regensensor.
 (ES) Sensor de lluvia.
 (PT) Sensor de chuva.
 (HU) Esőérzékelő.
 (HR) Senzor za kišu.
 (PL) Czujnik deszczu.
 (RO) Senzor de ploaie.
 (SL) Senzor za dež.
 (CS) Dešťový senzor.
 (SK) Dažďový senzor.
 (BG) Сензор за дъжд.
 (UK) Датчик дощу.
 (RU) Датчик дождя.
 (EL) Αισθητήρας βροχής.
 (TR) Yağmur sensörü.
 (HE) משג ושׂיח.
 (ZH) 雨量传感器。
 (HI) वर्षा संवेदक।
 (TH) เซ็นเซอร์วัดปริมาณน้ำฝน
 (KO) 레인 센서.
 (AR) رطبا راعشتس زماج.





ZONE

EVERY

(EN) Weather pause active.

(IT) Pausa meteo attiva.

(FR) Pause météo active.

(DE) Wetterpause aktiv.

(ES) Pausa meteorológica activa.

(PT) Pausa do tempo ativa.

(HU) Időjárási szünet aktív.

(HR) Vremenska pauza aktivna.

(PL) Aktywna przerwa pogodowa.

(RO) Pauză meteo activă.

(SL) Vremenska pavza je aktivna.

(CS) Pozastavení počasí je aktivní.

(SK) Pauza počasia je aktívna.

(BG) Активна пауза за времето.

(UK) Пауза погоди активна.

(RU) Погодная пауза активна.

(EL) Ενεργή παύση καιρού.

(TR) Hava durumu duraklatma etkin.

(HE) הפסקה ריגורית.

(ZH) 天气暂停活跃。

(HI) मौसम वरिष्ठ सक्रिय।

(TH) หยุดสภาพอากาศชั่วคราว

(KO) 날씨 일시중지가 활성화되었습니다.

(AR) أطقن ان تقويم سقطل ف تقوت.

(EN) Zone (station/sector).

(IT) Zona (stazione/settore).

(FR) Zone (gare/secteur).

(DE) Zone (Station/Sektor).

(ES) Zona (estación/sector).

(PT) Zona (estação/setor).

(HU) Zóna (állomás/szektor).

(HR) Zona (stanica/sektor).

(PL) Strefa (stacja/sektor).

(RO) Zona (stație/sector).

(SL) Cona (postaja/sektor).

(CS) Zóna (stanice/sektor).

(SK) Zóna (stanica/sektor).

(BG) Зона (гара/сектор).

(UK) Зона (станція/сектор).

(RU) Зона (станция/сектор).

(EL) Ζώνη (σταθμός/τομέας).

(TR) Bölge (istasyon/sektör).

(HE) אזור (תחנה/קטע).

(ZH) 区域 (站/扇区)。

(HI) जोन (स्टेशन/सेक्टर)।

(TH) โซน (สถานี/ภาค)

(KO) 구역(스테이션/섹터).

(AR) عاطقل / قاطحل (عاطنل).

(EN) Every.

(IT) Ogni.

(FR) Tous.

(DE) Jeder.

(ES) Todos.

(PT) Cada.

(HU) Minden.

(HR) Svaki.

(PL) Każdy.

(RO) Fiecare.

(SL) Vsak.

(CS) Každý.

(SK) každý.

(BG) Всеки.

(UK) Кожен.

(RU) Каждый.

(EL) Κάθε.

(TR) Her.

(HE) כל.

(ZH) 每一个。

(HI) हर एक।

(TH) ทั้งหมด.

(KO) 모든.

(AR) لك.



MIN
HRS
DAYPROGRAM
A B C D

- (EN)** Minute/Hours/Days.
- (IT)** Minuti/Ore/Giorni.
- (FR)** Minute/Heures/Jour.
- (DE)** Minute/Stunden/Tage.
- (ES)** Minuto/Horas/Días.
- (PT)** Minuto/Horas/Dias.
- (HU)** Perc/Óra/Nap.
- (HR)** Minuta/Sati/Dani.
- (PL)** Minuty/Godziny/Dni.
- (RO)** Minut/Ore/Zile.
- (SL)** Minute/ure/dnevi.
- (CS)** Minuta/hodiny/dny.
- (SK)** Minúta/hodiny/dni.
- (BG)** Минута/Часове/Дни.
- (UK)** Хвилини/години/дні.
- (RU)** Минуты/часы/дни.
- (EL)** Λεπτά/Ώρες/Μέρες.
- (TR)** Dakika/Saat/Gün.
- (HE)** מינוט/שעה/יום.
- (ZH)** 分钟/小时/天。
- (HI)** मिनट/घंटे/दनि।
- (TH)** นาที/ชั่วโมง/วัน.
- (KO)** 분/시/일.
- (AR)** دايماً / ساعات / دقائق.
- (EN)** 4 independent irrigation programs. In the main screen displays the active programs.
- (IT)** 4 programmi di irrigazione indipendenti. Nella schermata principale vengono visualizzati i programmi attivi.
- (FR)** 4 programmes d'arrosage indépendants. Dans l'écran principal affiche les programmes actifs.
- (DE)** 4 unabhängige Bewässerungsprogramme. Auf dem Hauptbildschirm werden die aktiven Programme angezeigt.
- (ES)** 4 programas de riego independientes. En la pantalla principal se muestran los programas activos.
- (PT)** 4 programas de irrigação independentes. Na tela principal exibe os programas ativos.
- (HU)** 4 független öntözési program. A főképernyőn az aktív programok jelennek meg.
- (HR)** 4 nezavisna programa navodnjavanja. Na glavnom zaslonu prikazuju se aktivni programi.
- (PL)** 4 niezależne programy nawadniające. Na ekranie głównym wyświetlane są aktywne programy.
- (RO)** 4 programe independente de irigare. Pe ecranul principal sunt afişate programele active.
- (SL)** 4 neodvisni programi namakanja. Na glavnem zaslonu so prikazani aktivni programi.
- (CS)** 4 nezávislé zavlažovací programy. Na hlavní obrazovce se zobrazí aktivní programy.
- (SK)** 4 nezávislé programy zavlažovania. Na hlavnej obrazovke sa zobrazujú aktívne programy.
- (BG)** 4 независими програми за напояване. В главния екран се показват активните програми.
- (UK)** 4 незалежні програми поливу. На головному екрані відображаються активні програми.
- (RU)** 4 независимые программы полива. На главном экране отображаются активные программы.
- (EL)** 4 ανεξάρτητα προγράμματα άρδευσης. Στην κύρια οθόνη εμφανίζονται τα ενεργά προγράμματα.
- (TR)** 4 bağımsız sulama programi. Ana ekranda aktif programlar görüntülenir.
- (HE)** 4 תוכניות השקיה תלויות עצמאית. יישור מופיע בתוכנית המערכת.
- (ZH)** 4个独立的灌溉程序。在主屏幕中显示活动程序。
- (HI)** 4 स्वतंत्र सिंचिई कार्यक्रम। मुख्य स्क्रीन में सक्रिय कार्यक्रम परदेखाति होते हैं।
- (TH)** 4 โครงการชลประทานอิสระ ในหน้าจอหลักจะแสดงโปรแกรมที่ใช้งานอยู่
- (KO)** 4개의 독립적인 관개 프로그램. 메인 화면에서 활성 프로그램을 표시합니다.
- (AR)** 4 مشاريع ري مستقلين يشار إليهم باسم برامج الري.



START TIME

- (EN) Watering start time (6 for each program).
- (IT) Ora di partenza irrigazione (6 per ogni programma).
- (FR) Heure de début d'arrosage (6 pour chaque programme).
- (DE) Bewässerungsstartzeit (6 für jedes Programm).
- (ES) Hora de inicio del riego (6 para cada programa).
- (PT) Hora de início da rega (6 para cada programa).
- (HU) Öntözés kezdési ideje (6 programként).
- (HR) Vrijeme početka zalijevanja (6 za svaki program).
- (PL) Czas rozpoczęcia nawadniania (6 dla każdego programu).
- (RO) Ora de începere a udării (6 pentru fiecare program).
- (SL) Čas začetka namakanja (6 za vsak program).
- (CS) Čas začátku zavlažování (6 pro každý program).
- (SK) Čas začiatku zavlažovania (6 pre každý program).
- (BG) Начално време за поливане (6 за всяка програма).
- (UK) Час початку поливу (6 для кожної програми).
- (RU) Время начала полива (6 для каждой программы).
- (EL) Χρόνος έναρξης ποτίσματος (6 για κάθε πρόγραμμα).
- (TR) Sulama başlangıç zamanı (her program için 6 adet).
- (HE) תחילת הריגה (6 תוכנות ומג).
- (ZH) 浇水开始时间 (每个程序6个)。
- (HI) पानी देने शुरू करने का समय (प्रत्येक कार्यक्रम के लिए 6)।
- (TH) เวลาเริ่มต้นการรดน้ำ (6 สำหรับแต่ละโปรแกรม)
- (KO) 급수 시작 시간(각 프로그램 당 6회).
- (AR) (جمنرب لىل 6) يرلا عنب تقو.

HOW LONG

- (EN) Watering duration (from 1 to 480 minutes per zone).
- (IT) Durata dell'irrigazione (da 1 a 480 min. per zona).
- (FR) Durée d'arrosage (de 1 à 480 minutes par zone).
- (DE) Bewässerungsdauer (von 1 bis 480 Minuten per Zone).
- (ES) Duración del riego (de 1 a 480 minutos por zona).
- (PT) Duração da rega (de 1 a 480 minutos por zona).
- (HU) Öntözési idő (zónánként 1-480 perc).
- (HR) Trajanje zalijevanja (od 1 do 480 minuta po zoni).
- (PL) Czas trwania nawadniania (od 1 do 480 minut na strefę).
- (RO) Durata udării (de la 1 la 480 de minute pe zona).
- (SL) Trajanje namakanja (od 1 do 480 minut na cono).
- (CS) Délka zavlažování (od 1 do 480 minut na zónu).
- (SK) Trvanie zavlažovania (od 1 do 480 minút na zónu).
- (BG) Продължителност на поливането (от 1 до 480 минути на зона).
- (UK) Тривалість поливу (від 1 до 480 хвилин на зону).
- (RU) Продолжительность полива (от 1 до 480 минут на зону).
- (EL) Διάρκεια ποτίσματος (από 1 έως 480 λεπτά ανά ζώνη).
- (TR) Sulama süresi (bölge başına 1 ila 480 dakika).
- (HE) תודק הריגה (ב-1 עד 480 דקות לכל ריגה).
- (ZH) 浇水时间 (每个区域1到480分钟)。
- (HI) पानी की अवधि (1 से 480 मिनट प्रति कक्षेत्र)।
- (TH) ระยะเวลาการรดน้ำ (ตั้งแต่ 1 ถึง 480 นาทีต่อโซน)
- (KO) 급수 시간(구역당 1~480분).
- (AR) قوتقو-ة 480 عىلا 1 (نم) يرلا عنب (قوتقنم لىل).

HOW OFTEN

- (EN) How often - Watering program frequency.
- (IT) Ogni quanto - Frequenza programma di irrigazione.
- (FR) Combien de fois - Fréquence du programme d'arrosage.
- (DE) Wie oft - Häufigkeit des Bewässerungsprogramms.
- (ES) Frecuencia - Frecuencia del programa de riego.
- (PT) Com que frequência - Frequência do programa de rega.
- (HU) Milyen gyakran - Öntözési program gyakorisága.
- (HR) Koliko često - učestalost programa zalijevanja.
- (PL) Jak często - Częstotliwość programu nawadniania.
- (RO) Cât de des - Frecvența programului de udare.
- (SL) Kako pogosto - pogostost programa zalivanja.
- (CS) Jak často - Frekvence zavlažovacího programu.
- (SK) Ako často - Frekvencia zavlažovacieho programu.
- (BG) Колко често - Честота на програмата за поливане.
- (UK) Як часто - частота програми поливу.
- (RU) Как часто - Частота программы полива.
- (EL) Πόσο συχνά - Συχνότητα προγράμματος ποτίσματος.
- (TR) Ne sıklıkla - Sulama programı sıklığı.
- (HE) תדירות הריגה - תדירות הריגה.
- (ZH) 多久 - 浇水程序频率。
- (HI) कतिनी बार - पानी देने की कार्यक्रम आवृत्ति।
- (TH) บ่อยแค่ไหน - ความถี่ของโปรแกรมรดน้ำ
- (KO) 얼마나 자주 - 급수 프로그램 빈도.
- (AR) يرلا جمنرب ندرت - قتم مك.





(EN) Press to confirm.

(IT) Premere per confermare.

(FR) Appuyez sur pour confirmer.

(DE) Drücken Sie zur Bestätigung.

(ES) Presione para confirmar.

(PT) Pressione para confirmar.

(HU) Nyomja meg a megerősítéshez.

(HR) Pritisnite za potvrdu.

(PL) Naciśnij, aby potwierdzić.

(RO) Apăsăți pentru a confirma.

(SL) Pritisnite za potrditev.

(CS) Stiskněte pro potvrzení.

(SK) Stlačte pre potvrdenie.

(BG) Натиснете за потвърждение.

(UK) Натисніть для підтвердження.

(RU) Нажмите для подтверждения.

(EL) Πατήστε για επιβεβαίωση.

(TR) Onaylamak için basın.

(HE) אשרא ידכ תחץ.

(ZH) 按确认。

(HI) पुष्टिकरणे के लिये दबाएं।

(TH) กดเพื่อยืนยัน

(KO) 확인하려면 누릅니다.

(AR) ديقا لتأكيذ طغضنا

(EN) Increases the selected value (flashing).

(IT) Aumentare valore selezionato (lampeggiante).

(FR) Augmente la valeur sélectionnée (clignotant).

(DE) Erhöht den ausgewählten Wert (blinkend).

(ES) Aumenta el valor seleccionado (parpadeando).

(PT) Aumenta o valor selecionado (piscando).

(HU) Növeli a kiválasztott értéket (villog).

(HR) Povećava odabranu vrijednost (treperi).

(PL) Zwiększa wybraną wartość (miga).

(RO) Mărește valoarea selectată (intermitent).

(SL) Poveča izbrano vrednost (utripa).

(CS) Zvyšuje vybranou hodnotu (bliká).

(SK) Zvyšuje zvolenú hodnotu (bliká).

(BG) Увеличава избраната стойност (мига).

(UK) Збільшує вибране значення (блимає).

(RU) Увеличивает выбранное значение (мигает).

(EL) Αυξάνει την επιλεγμένη τιμή (αναβοσβήνει).

(TR) Seçilen değeri artırır (yanıp söner).

(HE) להגדיל את הערך הנבחר (בהבהמה).

(ZH) 增加所选值 (闪烁)。

(HI) चयनित मान (चमकती) को बढ़ाता है।

(TH) เพิ่มค่าที่เลือก (กะพริบ)

(KO) 선택한 값을 증가시킵니다 (깜박임).

(AR) (ضماوا) تددحجلا قمقؤلا نم ديزي

(EN) Decreases the selected value (flashing).

(IT) Diminuire valore selezionato (lampeggiante).

(FR) Diminue la valeur sélectionnée (clignotant).

(DE) Verringert den ausgewählten Wert (blinkend).

(ES) Disminuye el valor seleccionado (parpadeando).

(PT) Diminui o valor selecionado (piscando).

(HU) Csökkenti a kiválasztott értéket (villog).

(HR) Smanjuje odabranu vrijednost (treperi).

(PL) Zmniejsza wybraną wartość (miga).

(RO) Reduce valoarea selectată (intermitent).

(SL) Zmanjša izbrano vrednost (utripa).

(CS) Sníží vybranou hodnotu (bliká).

(SK) Zníži zvolenú hodnotu (bliká).

(BG) Намалява избраната стойност (мига).

(UK) Зменшує вибране значення (блимає).

(RU) Уменьшает выбранное значение (мигает).

(EL) Μειώνει την επιλεγμένη τιμή (αναβοσβήνει).

(TR) Seçilen değeri azaltır (yanıp söner).

(HE) להקטין את הערך הנבחר (בהבהמה).

(ZH) 减小所选值 (闪烁)。

(HI) चयनित मान (चमकती) को घटाता है।

(TH) ลดค่าที่เลือก (กะพริบ)

(KO) 선택한 값을 줄입니다 (깜박임).

(AR) (ضماوا) تددحجلا قمقؤلا صرؤني





- (EN)** Save settings (return to the main screen).
- (IT)** Salvare impostazioni (ritorno alla schermata principale).
- (FR)** Enregistrer les paramètres (retour à l'écran principal).
- (DE)** Einstellungen speichern (zurück zum Hauptbildschirm).
- (ES)** Guardar la configuración (volver a la pantalla principal).
- (PT)** Salve as configurações (retorne à tela principal).
- (HU)** Mentse el a beállításokat (vissza a főképernyőre).
- (HR)** Spremi postavke (povratak na glavni zaslon).
- (PL)** Zapisz ustawienia (powrót do ekranu głównego).
- (RO)** Salvați setările (reveniți la ecranul principal).
- (SL)** Shranite nastavitve (vrnite se na glavni zaslon).
- (CS)** Uložte nastavení (návrát na hlavní obrazovku).
- (SK)** Uložte nastavenia (návrát na hlavnú obrazovku).
- (BG)** Запазване на настройките (връщане към главния екран).
- (UK)** Збережіть налаштування (повернення на головний екран).
- (RU)** Сохранить настройки (вернуться на главный экран).
- (EL)** Αποθηκεύστε ρυθμίσεις (επιστροφή στην κύρια οθόνη).
- (TR)** Ayarları kaydedin (ana ekrana dönün).
- (HE)** (ישארר פסמל רווח) תורדג רומש.
- (ZH)** 保存设置 (返回主屏幕)。
- (HI)** सेटिंग्स सेहेजे (मुख्य स्क्रीन पर लौटें)।
- (TH)** บันทึกการตั้งค่า (กลับไปที่หน้าจอหลัก)
- (KO)** 설정을 저장합니다(메인 화면으로 돌아가기).
- (AR)** (فتيبي يئرلا قشاشلا) يلا فتوحلا تادادعلا ظفح.

- (EN)** Stops irrigation in progress.
- (IT)** Interrompere irrigazione in corso.
- (FR)** Arrête l'arrosage en cours.
- (DE)** Stoppt die laufende Bewässerung.
- (ES)** Detiene el riego en curso.
- (PT)** Interrompe a irrigação em andamento.
- (HU)** Leállítja a folyamatban lévő öntözést.
- (HR)** Zaustavlja navodnjavanje u tijeku.
- (PL)** Zatrzymuje trwające nawadnianie.
- (RO)** Oprește irigarea în curs.
- (SL)** Ustavi namakanje v teku.
- (CS)** Zastaví probíhající zavlažování.
- (SK)** Zastaví prebiehajúce zavlažovanie.
- (BG)** Спира текущото напояване.
- (UK)** Припиняє полив.
- (RU)** Останавливает текущий полив.
- (EL)** Διακόπτει την άρδευση σε εξέλιξη.
- (TR)** Devam eden sulamayı durdurur.
- (HE)** המוציב היקשהה תא קיספמ.
- (ZH)** 停止正在进行的灌溉。
- (HI)** चल रही सिंचाई बंद कर देता है।
- (TH)** อยู่ระหว่างการหยุดการชลประทาน
- (KO)** 진행 중인 관개를 중지합니다.
- (AR)** يردلا قشاشلا فتوحلا.

- (EN)** Access the manual irrigation menu.
- (IT)** Accedere al menu dell'irrigazione manuale.
- (FR)** Accéder au menu d'irrigation manuelle.
- (DE)** Rufen Sie das Menü für die manuelle Bewässerung auf.
- (ES)** Acceder al menú de riego manual.
- (PT)** Aceder ao menu de rega manual.
- (HU)** Lépjén be a kézi öntözés menübe.
- (HR)** Pristupite izborniku za ručno navodnjavanje.
- (PL)** Dostęp do menu ręcznego nawadniania.
- (RO)** Accesați meniul de irigare manuală.
- (SL)** Dostopite do menija za ročno namakanje.
- (CS)** Vstupte do nabídky ručního zavlažování.
- (SK)** Prístup do ponuky ručného zavlažovania.
- (BG)** Достъп до менюто за ръчно напояване.
- (UK)** Увійдіть в меню ручного поливу.
- (RU)** Войдите в меню ручного полива.
- (EL)** Πρόσβαση στο μενού χειροκίνητης άρδευσης.
- (TR)** Manuel sulama menüsüne erişin.
- (HE)** תגידה היקשהה טירפתל שג.
- (ZH)** 进入手动灌溉菜单

- (HI)** मैंनुअल सिंचाई मेनु तक पहुँचे
- (TH)** เข้าถึงเมนูการชลประทานด้วยตนเอง
- (KO)** 수동 관개 메뉴에 액세스
- (AR)** يوديلا قشاشلا فتوحلا لوصولا





- (EN)** Set automatic watering (irrigation scheduling).
Impostare l'irrigazione automatica (programmazione).
- (IT)** Impostare l'irrigazione automatica (programmazione).
- (FR)** Régler l'arrosage automatique (programmation de l'irrigation).
- (DE)** Stellen Sie die automatische Bewässerung ein (Programmierung).
- (ES)** Establecer el riego automático (programación).
- (PT)** Definir a rega automática (programação).
- (HU)** Állítsa be az automatikus öntözést (programozás).
- (HR)** Postavite automatsko navodnjavanje (programiranje).
- (PL)** Ustaw automatyczne nawadnianie (programowanie).
- (RO)** Setati irigarea automată (programare).
- (SL)** Nastavite samodejno zalivanje (programiranje).
- (CS)** Nastavte automatické zavlažování (programování).
- (SK)** Nastavte automatické zavlažovanie (programovanie).
- (BG)** Задайте автоматичното напояване (програмиране).
- (UK)** Встановити автоматичний полив (програмування).
- (RU)** Установите автоматический полив (программирование).
- (EL)** Ρυθμίστε το αυτόματο πότισμα (προγραμματισμός).
- (TR)** Otomatik sulamayı ayarlayın (programlama).
- (HE)** הגדרו את הסיבוב האוטומטי של המים.
- (ZH)** 设置自动浇水 (编程)
- (HI)** स्वचालित पानी सेट करें (प्रोग्रामिंग)
- (TH)** ตั้งค่าการให้น้ำอัตโนมัติ(ตั้งโปรแกรม)
- (KO)** 자동 급수 설정(프로그래밍)
- (AR)** يثاقلتل يرلا طبعن (تجربربل)

- (EN)** 1) Skip to the next programming step. 2) Skip to the next zone during manual watering.
- (IT)** 1) Passare alla fase di programmazione successiva. 2) Passare alla zona successiva durante l'irrigazione manuale.
- (FR)** 1) Passez à l'étape de programmation suivante. 2) Passez à la zone suivante pendant l'arrosage manuel.
- (DE)** 1) Zum nächsten Programmierschritt springen. 2) Springen Sie während der manuellen Bewässerung zur nächsten Zone.
- (ES)** 1) Saltar al siguiente paso de programación. 2) Saltar a la siguiente zona durante el riego manual.
- (PT)** 1) Pule para a próxima etapa de programação. 2) Pule para a próxima zona durante a rega manual.
- (HU)** 1) Ugorjon a következő programozási lépésre. 2) Kézi öntözés közben ugorjon a következő zónára.
- (HR)** 1) Prijedite na sljedeći korak programiranja. 2) Prijedite na sljedeću zonu tijekom ručnog zalijevanja.
- (PL)** 1) Przejdź do następnego kroku programowania. 2) Przejdź do następnej strefy podczas nawadniania ręcznego.
- (RO)** 1) Treceți la următorul pas de programare. 2) Treceți la următoarea zonă în timpul udării manuale.
- (SL)** 1) Preskočite na naslednji korak programiranja. 2) Med ročnim zalivanjem preskočite na naslednjo cono.
- (CS)** 1) Přeskočte na další krok programování. 2) Při ručním zavlažování přeskočte na další zónu.
- (SK)** 1) Preskočte na ďalší krok programovania. 2) Počas manuálneho zavlažovania preskočte na ďalšiu zónu.
- (BG)** 1) Преминете към следващата стъпка за програмиране. 2) Преминете към следващата зона по време на ръчно поливане.
- (UK)** 1) Перейдіть до наступного кроку програмування. 2) Перехід до наступної зони під час ручного поливу.
- (RU)** 1) Перейти к следующему шагу программирования. 2) Переход к следующей зоне при ручном поливе.
- (EL)** 1) Μεταβείτε στο επόμενο βήμα προγραμματισμού. 2) Μετάβαση στην επόμενη ζώνη κατά το χειρικήνο πότισμα.
- (TR)** 1) Bir sonraki programlama adimina geçin. 2) Manuel sulama sırasında bir sonraki bölgeye atlayın.
- (HE)** 1) היבדו היקשה להלמב אבה רחאל גלד. 2) אבה תונכתה בלישל גלד.
- (ZH)** 1) 跳到下一个编程步骤。 2) 手动浇水时跳到下一个区域。
- (HI)** 1) अगले प्रोग्रामिंग चरण पर जाए। 2) मनुअल वॉटरिंग के दौरान अगले क्वेडर में जाए।
- (TH)** 1) ข้ามไปยังขั้นตอนการเขียนโปรแกรมถัดไป 2) ข้ามไปยังโซนถัดไประหว่างการรดน้ำด้วยตนเอง
- (KO)** 1) 다음 프로그래밍 단계로 건너됩니다. 2) 수동 급수 시 다음 구역으로 건너됩니다.
- (AR)** 1) يثاقلتل تظنربل قوطخ يرلا لقتن. 2) يثاقلتل يرلا لقتن ا قظنملا يرلا اناثا يثاقلتل يرلا اناثا.



- (EN)** Device settings.
- (IT)** Impostazioni dispositivo.
- (FR)** Réglages de l'appareil.
- (DE)** Geräteeinstellungen.
- (ES)** Configuración de dispositivo.
- (PT)** Configurações do dispositivo.
- (HU)** Eszköz beállítások.
- (HR)** Postavke uređaja.
- (PL)** Ustawienia urządzenia.
- (RO)** Setările dispozitivului.
- (SL)** Nastavitve naprave.
- (CS)** Nastavení zařízení.
- (SK)** Nastavenia zariadenia.
- (BG)** Настройки на устройството.
- (UK)** Налаштування пристрою.
- (RU)** Настройки устройства.
- (EL)** Ρυθμίσεις συσκευής.
- (TR)** Cihaz ayarları.
- (HE)** רישומי הציוד.
- (ZH)** 设备设置。
- (HI)** उपकरण सेटिंग्स
- (TH)** การตั้งค่าอุปกรณ์
- (KO)** 기기 설정.
- (AR)** إعدادات الجهاز.

- (EN)** Green: ON (watering programs enabled).
- (IT)** Verde: ON (programmi di irrigazione abilitati).
- (FR)** Vert : ON (programmes d'arrosage activés).
- (DE)** Grün: AN (Bewässerungsprogramme aktiviert).
- (ES)** Verde: ON (programas de riego habilitados).
- (PT)** Verde: ON (programas de rega ativados).
- (HU)** Zöld: BE (öntözési programok engedélyezve).
- (HR)** Zeleno: UKLJUČENO (programi omogućeni).
- (PL)** Zielony: WŁ (programy włączone).
- (RO)** Verde: PORNIȚ (programe de udare activate).
- (SL)** Zelena: VKLOPLJENA (programi omogočeni).
- (CS)** Zelená: ZAPNUTO (zavlažovací programy povoleny).
- (SK)** Zelená: ZAPNUTÉ (programy zavlažovania zapnuté).
- (BG)** Зелено: ВКЛЮЧЕНО (разрешени програми за поливане).
- (UK)** Зелений: увімкнено (програми поливу ввімкнено).
- (RU)** Зеленый: ВКЛ (программы полива включены).
- (EL)** Πράσινο: ON (ενεργοποιημένα τα προγράμματα ποτίσματος).
- (TR)** Yeşil: AÇIK (sulama programları etkin).
- (HE)** ירוק: מופע (תוכנית השקיה מופע).
- (ZH)** 绿色 : 开 (启用浇水程序) 。
- (HI)** हरा: चालू (पानी देने के कार्यक्रम सक्रिय)।
- (TH)** สีเขียว: เปิด (เปิดใช้งานโปรแกรมรดน้ำ)
- (KO)** 녹색: 켜짐 (급수 프로그램 활성화됨).
- (AR)** نيكيت (مت) لي غشيت (رشد خا (يرلا جمارب).

- (EN)** Yellow: PAUSE (watering programs paused).
- (IT)** Giallo: (programmi di irrigazione in pausa).
- (FR)** Jaune : PAUSE (programmes d'arrosage en pause).
- (DE)** Gelb: PAUSE (Bewässerungsprogramme pausiert).
- (ES)** Amarillo: PAUSA (programas de riego en pausa).
- (PT)** Amarelo: PAUSA (programas de rega pausados).
- (HU)** Sárga: SZÜNET (az öntözési programok szünetelnek).
- (HR)** Žuta: PAUSE (programi zalijevanja su pauzirani).
- (PL)** Żółty: PAUZA (programy nawadniania wstrzymane).
- (RO)** Galben: PAUZĂ (programele de udare întrerupte).
- (SL)** Rumena: PAUSE (programi za zalivanje so zaustavljeni).
- (CS)** Žlutá: PAUSE (zavlažovací programy pozastaveny).
- (SK)** Žltá: PAUSE (zavlažovacie programy pozastavené).
- (BG)** Жълто: ПАУЗА (програми за поливане са на пауза).
- (UK)** Жовтий: ПАУЗА (програми поливу призупинено).
- (RU)** Желтый: ПАУЗА (программы полива приостановлены).
- (EL)** Κίτρινο: PAUSE (παύση των προγραμμάτων ποτίσματος).
- (TR)** Sarı: DÜRAKLAT (sulama programları duraklatıldı).
- (HE)** צהוב: PAUSE (תוכנית השקיה מופעת).
- (ZH)** 黄色 : 暂停 (浇水程序暂停) 。
- (HI)** पीला: PAUSE (पानी देना कार्यक्रम रोक दिया गया)।
- (TH)** สีเหลือง: PAUSE (โปรแกรมการรดน้ำหยุดชั่วคราว)
- (KO)** 노란색: 일시 중지 (급수 프로그램 일시 중지).
- (AR)** برصا: PAUSE (يرلا جمارب) (اتقووم غشوتم).



RED

- (EN)** Red: OFF (watering programs disabled).
- (IT)** Rosso: OFF (programmi di irrigazione disabilitati).
- (FR)** Rouge : OFF (programmes d'arrosage désactivés).
- (DE)** Rot: AUS (Bewässerungsprogramme deaktiviert).
- (ES)** Rojo: APAGADO (programas de riego deshabilitados).
- (PT)** Vermelho: OFF (programas de rega desativados).
- (HU)** Piros: KI (öntözési programok letiltva).
- (HR)** Crvena: ISKLJUČENO (programi onemogućeni).
- (PL)** Czerwony: WYŁ (programy nawadniania wyłączone).
- (RO)** Roșu: OPRIT (programele de udare dezactivate).
- (SL)** Rdeča: IZKLOPLJENA (programi onemogočeni).
- (CS)** Červená: VYP (zavlažovací programy vypnuty).
- (SK)** Červená: OFF (zavlažovacie programy sú vypnuté).
Червено: ИЗКЛЮЧЕНО
- (BG)** (програмите за поливане са деактивирани).
Червоний: ВИМКНЕНО
- (UK)** (програми поливу вимкнені).
Красний: ВЫКЛ
- (RU)** (программы полива отключены).
Кόκκινό: OFF
- (EL)** (απενεργοποιημένα τα προγράμματα ποτίσματος).
Kırmızı: KAPALI (sulama programları devre dışı).
- (TR)** Kırmızı: KAPALI (sulama programları devre dışı).
- (HE)** (תוכניות השקיה תורגמו ל"כבוי").
הצבע: סגור (浇水程序禁用) 。
- (ZH)** 红色 : 关闭 (浇水程序禁用) 。
- (HI)** लाल: बंद (पानी देने के कार्यक्रम अक्षम)।
- (TH)** สีแดง: ปิด (ปิดโปรแกรมรดน้ำ)
- (KO)** 빨간색: 꺼짐 (급수 프로그램 비활성화).
- (AR)** (الطعم يراد حمارب) قرمغ: برما



LIGHT BLUE

- (EN)** Light blue: WATERING.
- (IT)** Azzurro: IRRIGAZIONE IN CORSO.
- (FR)** Bleu clair : ARROSAGE.
- (DE)** Hellblau: WÄSSERUNG.
- (ES)** Azul claro: RIEGO.
- (PT)** Azul claro: REGA.
- (HU)** Világoskék: ÖNZÍTÉS.
- (HR)** Svijetloplava: ZALIVANJE.
- (PL)** Jasnoniebieski: PODLEWANIE.
- (RO)** Albastru deschis: UDARE.
- (SL)** Svetlo modra: ZALIVANJE.
- (CS)** Světle modrá: ZAVLAŽOVÁNÍ.
- (SK)** Svetlomodrá: ZAVÁDZANIE.
- (BG)** Светлосиньо: ПОЛИВАНЕ.
- (UK)** Світло-блакитний: ПОЛИВ.
- (RU)** Голубой: ПОЛИВ.
- (EL)** Ανοιχτό μπλε: ΠΟΤΙΣΜΑ.
- (TR)** Açık mavi: SULAMA.
- (HE)** תכלת: הַשְׁקִיָּה.
- (ZH)** 浅蓝色 : 浇水 。
- (HI)** हल्का नीला: पानी।
- (TH)** สีฟ้าอ่อน: การรดน้ำ
- (KO)** 연한 파란색: 급수.
- (AR)** عر: حاتف قرأ



BLUE

- (EN)** Blue: CONNECTED (via App).
- (IT)** Blu: CONNESSO (tramite App).
- (FR)** Bleu : CONNECTÉ (via l'application).
- (DE)** Blau: VERBUNDEN (über App).
- (ES)** Azul: CONECTADO (via App).
- (PT)** Azul: CONECTADO (via App).
- (HU)** Kék: CSATLAKOZTATVA (az alkalmazáson keresztül).
- (HR)** Plava: POVEZANA (putem aplikacije).
- (PL)** Niebieski: POŁĄCZONY (przez aplikację).
- (RO)** Albastru: CONECTAT (prin aplicație).
- (SL)** Modra: POVEZANO (prek aplikacije).
- (CS)** Modrá: PŘIHOJENO (přes aplikaci).
- (SK)** Modrá: PRIPOJENÉ (cez aplikáciu).
- (BG)** Синьо: СВЪРЗАНО (чрез приложение).
- (UK)** Синій: ПІДКЛЮЧЕНО (через додаток).
- (RU)** Синий: ПОДКЛЮЧЕН (через приложение).
- (EL)** Μπλε: ΣΥΝΔΕΔΕΜΕΝΟ (μέσω εφαρμογής).
- (TR)** Mavi: BAGLI (Uygulama aracılığıyla).
- (HE)** (הצבע כחול) כחול: לרוחב.
- (ZH)** 蓝色 : 已连接 (通过应用程序) 。
- (HI)** नीला: कनेक्टेड (ऐप के माध्यम से)।
- (TH)** สีน้ำเงิน: เชื่อมต่อแล้ว (ผ่านแอป)
- (KO)** 파란색: 연결됨 (앱을 통해).
- (AR)** (قويبطتل ربغ) قرمغ: لصريم



TERMINAL CONNECTIONS

- (EN)** Terminal - Connections (inputs/outputs).
- (IT)** Morsettiera - Connessioni (ingressi/uscite).
- (FR)** Terminal - Connexions (entrées/sorties).
- (DE)** Terminal - Anschlüsse (Eingänge/Ausgänge).
- (ES)** Terminal - Conexiones (entradas/salidas).
- (PT)** Terminal - Conexões (entradas/saídas).
- (HU)** Terminál - Csatlakozások (bemenetek/kimenetek).
- (HR)** Terminal - Priključci (ulazi/izlazi).
- (PL)** Terminal - Połączenia (wejścia/wyjścia).
- (RO)** Terminal - Conexiuni (intrări/ieșiri).
- (SL)** Terminal - Priključki (vhodi/izhodi).
- (CS)** Terminál - Připojení (vstupy/výstupy).
- (SK)** Terminál - Pripojenia (vstupy/výstupy).
- (BG)** Терминал - Връзки (входове/изходи).
- (UK)** Терминал - Підключення (входи/виходи).
- (RU)** Терминал - Соединения (входы/выходы).
- (EL)** Τερματικό - Συνδέσεις (είσοδοι/έξοδοι).
- (TR)** Terminal - Bağlantılar (girişler/çıkışlar).
- (HE)** תרמונל - חיבורים (כניסות/יציאות).
- (ZH)** 终端 - 连接 (输入/输出)。
- (HI)** टर्मिनल - कनेक्शन (इनपुट/आउटपुट)।
- (TH)** เทอร์มินัล - การเชื่อมต่อ (อินพุต/เอาต์พุต)
- (KO)** 터미널 - 연결(입력/출력).
- (AR)** تال يصرولت - قاطع (تال يصرولت / تال يصرولت).

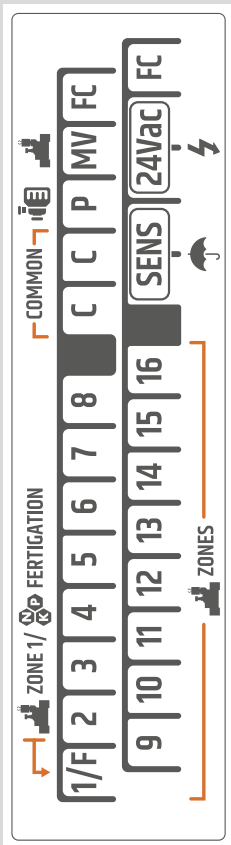

ZONE 1 FERTIGATION

- (EN)** Zone 1 (valve 1 output/ Fertiligation).
- (IT)** Zone 1 (uscita elettrovalvola 1)/Fertirrigazione.
- (FR)** Zone 1 (sortie vanne 1)/ Fertiligation.
- (DE)** Zone 1 (Ausgang Ventil 1)/ Befruchtung.
- (ES)** Zona 1 (salida válvula 1)/ Fertirrigación.
- (PT)** Zona 1 (saída da válvula 1)/ Fertirrigação.
- (HU)** 1. zóna (1. szelep kimenet)/ Trágyázás.
- (HR)** Zona 1 (ventil 1 izlaz)/ Fertigacija.
- (PL)** Strefa 1 (wyjście zaworu 1)/ fertygacja.
- (RO)** Zona 1 (ieșire supapă 1)/ Fertirigare.
- (SL)** Cona 1 (ventil 1 izhod)/ Fertilgacija.
- (CS)** Zóna 1 (výstup ventilu 1)/ Hnojení.
- (SK)** Zóna 1 (výstup ventilu 1)/ Fertilgация.
- (BG)** Зона 1 (изход на клапан 1)/ фертигация.
- (UK)** Зона 1 (вихід клапана 1)/ фертигация.
- (RU)** Зона 1 (выход клапана 1)/ фертигация.
- (EL)** Ζώνη 1 (έξοδος βαλβίδας 1)/ Fertiligation.
- (TR)** Bölge 1 (vana 1 çıkışı)/ Fertigasyon.
- (HE)** זונה 1 (מתחם תאיצי) / הרה.
- (ZH)** 1 区 (阀门 1 输出) / 施肥 -
- (HI)** जोन 1 (वाल्ब 1 आउटपुट)/फर्टिगेशन।
- (TH)** โซน 1 (วาล์ว 1 เอาต์พุต)/การ ปุ๋ย
- (KO)** 구역 1(밸브 1 출력)/비료.
- (AR)** دي يصرولت (1 ماصرولت / جرخ) / قاطع دي يصرولت.





ZONES

COMMON



PUMP

- (EN)** Zones (electric valve outputs).
- (IT)** Zone (uscite elettrovalvole).
- (FR)** Zones (sorties électrovanne).
- (DE)** Zonen (elektrische Ventilgänge).
- (ES)** Zonas (salidas de válvulas eléctricas).
- (PT)** Zonas (saídas da válvula elétrica).
- (HU)** Zónák (elektromos szelepek kimenetek).
- (HR)** Zone (električni izlazi ventila).
- (PL)** Strefy (wyjścia elektro-zaworów).
- (RO)** Zone (ieșiri electrovane).
- (SL)** Cone (električni izhodi ventilov).
- (CS)** Zóny (výstupy elektrických ventilů).
- (SK)** Zóny (výstupy elektrických ventilů).
- (BG)** Зони (изходи на електрически клапани).
- (UK)** Зони (виходи електричних клапанів).
- (RU)** Зоны (выходы электроклапанов).
- (EL)** Ζώνες (έξοδοι ηλεκτρικών βαλβίδων).
- (TR)** Bölgeler (elektrikli valf çıkışları).
- (HE)** מרחבי (זונית מוטסת).
- (ZH)** 区域 (电动阀输出)。
- (HI)** अम बजिली के वाल्व आउटपुट।
- (TH)** โซน (เอาต์พุตวาล์วไฟฟ้า)
- (KO)** 구역(전기 밸브 출력).
- (AR)** تمام اصلها تاجرجم قطانها (قوى ابر طلل).

- (EN)** Common electric valves, master valve and pump.
- (IT)** Comune valvole, valvola principale e pompa.
- (FR)** Vannes communes, vanne maîtresse et pompe.
- (DE)** Gemeinsame Ventile, Hauptventil und Pumpe.
- (ES)** Válvulas comunes, válvula maestra y bomba.
- (PT)** Válvulas elétricas comuns, válvula mestra e bomba.
- (HU)** Közös elektromos szelepek, főszelep és szivattyú.
- (HR)** Uobičajeni električni ventili, glavni ventil i pumpa.
- (PL)** Wspólne zawory elektryczne, zawór główny i pompa.
- (RO)** Supape comune, supapă principală și pompă.
- (SL)** Skupni električni ventili, glavni ventil in črpalka.
- (CS)** Společné elektrické ventily, hlavní ventil a čerpadlo.
- (SK)** Spoločné elektrické ventily, hlavný ventil a čerpadlo.
- (BG)** Общи клапани, главен клапан и помпа.
- (UK)** Загальні електричні клапани, головний клапан і насос.
- (RU)** Общие электрические клапаны, главный клапан и насос.
- (EL)** Κοινές ηλεκτρικές βαλβίδες, κύρια βαλβίδα και αντλία.
- (TR)** Ortak elektrikli vanalar, ana vana ve pompa.
- (HE)** מוטסת, מיצופ מילמשח מימוטסת הבאשמו ישאר.
- (ZH)** 常见的电动阀、主阀和泵。
- (HI)** आम बजिली के वाल्व, मास्टर वाल्व और पम्प।
- (TH)** วาล์วไฟฟ้าทั่วไป วาล์วหลักและปั๊ม
- (KO)** 일반적인 전기 밸브, 마스터 밸브 및 펌프.
- (AR)** قى ابر طلل اام اصلها و قلى تملها و قلى امل.

- (EN)** Pump start relay output.
- (IT)** Uscita relè avviamento pompa.
- (FR)** Sortie relais de démarrage de la pompe.
- (DE)** Relaisausgang Pumpenstart.
- (ES)** Salida de relé de arranque de bomba.
- (PT)** Saída do relé de partida da bomba.
- (HU)** Szivattyú indító relé kimenete.
- (HR)** Izlaz releja za pokretanje pumpe.
- (PL)** Wyjście przekaźnika uruchomienia pompy.
- (RO)** Ieșire releu de pornire a pompei.
- (SL)** Izhod releja za zagon črpalke.
- (CS)** Výstup relé spuštění čerpadla.
- (SK)** Výstup relé štartu čerpadla.
- (BG)** Изход на реле за стартиране на помпата.
- (UK)** Вихід реле запуску насоса.
- (RU)** Выход реле запуска насоса.
- (EL)** Έξοδος relé εκκίνησης αντλίας.
- (TR)** Pompa başlatma rölesi çıkışı.
- (HE)** הבאשמו תפלעה רסממ ע'ל.
- (ZH)** 泵启动继电器输出。
- (HI)** पम्प स्टार्ट रलि आउटपुट।
- (TH)** เอาต์พุตรีเลย์ปั๊มสตาร์ท
- (KO)** 펌프 시동 릴레이 출력.
- (AR)** قلى امل امل عباىل ع'ر.



- (EN)** Master valve output.
- (IT)** Uscita valvola principale.
- (FR)** Sortie vanne maîtresse.
- (DE)** Hauptventil Ausgang.
- (ES)** Salida de válvula maestra.
- (PT)** Saída da válvula mestra.
- (HU)** Főszелеp kimenet.
- (HR)** Izlaz glavnog ventila.
- (PL)** Wyjście zaworu głównego.
- (RO)** Ieşire supapă principală.
- (SL)** Izhod glavnega ventila.
- (CS)** Výstup hlavního ventilu.
- (SK)** Výstup hlavného ventilu.
- (BG)** Изход на главния клапан.
- (UK)** Вихід головного клапана.
- (RU)** Выход главного клапана.
- (EL)** Έξοδος κύριας βαλβίδας.
- (TR)** Ana valf çıkışı.
- (HE)** יציאת מוטסת טל.
- (ZH)** 主阀输出。
- (HI)** मास्टर वाल्व आउटपुट
- (TH)** มาสเตอร์วาล์วเอาต์พุต
- (KO)** 마스터 밸브 출력.
- (AR)** عيسى يزل ااماصلا جرخ

- (EN)** Rain sensor input (normally closed).
- (IT)** Ingresso sensore pioggia (normalmente chiuso).
- (FR)** Entrée capteur de pluie (normalement fermée).
- (DE)** Regensensoreingang (normalerweise geschlossen).
- (ES)** Entrada de sensor de lluvia (normalmente cerrado).
- (PT)** Entrada do sensor de chuva (normalmente fechada).
- (HU)** Esőérzékelő bemenet (általában zárva).
- (HR)** Ulaz senzora za kišu (normalno zatvoren).
- (PL)** Wejście czujnika deszczu (normalnie zamknięte).
- (RO)** Intrare senzor de ploaie (normal inchis).
- (SL)** Vhod senzorja za dež (normalno zaprt).
- (CS)** Vstup dešťového senzoru (normálně zavřený).
- (SK)** Vstup dažďového senzora (normálne zatvorený).
- (BG)** Вход за сензор за дъжд (normalно затворен).
- (UK)** Вхід датчика дощу (normalно закритий).
- (RU)** Вход датчика дождя (normalно закрытый).
- (EL)** Είσοδος αισθητήρα βροχής (κανονικά κλειστή).
- (TR)** Yağmur sensörü girişi (normalde kapalı).
- (HE)** ללכך רדרב רוגס) משיח תסינכ
- (ZH)** 雨量传感器输入 (常闭)。
- (HI)** वरुना सेसर इनपुट (सामान्य रूप से बंद)।
- (TH)** อิมพุตเซ็นเซอร์ปริมาณน้ำฝน (ปกติปิด)
- (KO)** 레인 센서 입력(보통 닫힘).
- (AR)** قلدغم) رطلما رعش تسيم لا غلام قداع

- (EN)** Device power input (24Vac).
- (IT)** Ingresso alimentazione dispositivo (24Vac).
- (FR)** Entrée d'alimentation de l'appareil (24Vac).
- (DE)** Gerätestromeingang (24 Vac).
- (ES)** Entrada de alimentación del dispositivo (24Vac).
- (PT)** Entrada de alimentação do dispositivo (24Vac).
- (HU)** A készülék tápellátása (24Vac).
- (HR)** Ulazna snaga uređaja (24Vac).
- (PL)** Wejście zasilania urządzenia (24Vac).
- (RO)** Alimentarea dispozitivului (24Vac).
- (SL)** Vhodna moč naprave (24 Vac).
- (CS)** Vstup napájení zařízení (24Vac).
- (SK)** Napájanie zariadenia (24Vac).
- (BG)** Входяща мощност на устройството (24Vac).
- (UK)** Вхідне живлення пристрою (24 В змінного струму).
- (RU)** Потребляемая мощность устройства (24 В переменного тока).
- (EL)** Είσοδος ρεύματος συσκευής (24Vac).
- (TR)** Cihaz güc girişi (24Vac).
- (HE)** רישכמל למשה תסינכ
- (ZH)** 设备电源输入 (24Vac)。
- (HI)** डविइस पावर इनपुट (24Vac)।
- (TH)** กำลังไฟเข้าของอุปกรณ์ (24Vac)
- (KO)** 장치 전원 입력(24Vac).
- (AR)** زاه جلا قفاط تال غدم (24Vac).

DEVICE INSTALLATION Wall-Mounting

- (EN) DEVICE INSTALLATION:
Wall-Mounting.
- (IT) INSTALLAZIONE DEL
DISPOSITIVO: A Parete.
- (FR) INSTALLATION DE L'AP-
PAREIL : Montage mural.
- (DE) GERÄTEINSTALLATION:
Wandmontage.
- (ES) INSTALACIÓN DEL
DISPOSITIVO: Montaje
en pared.
- (PT) INSTALAÇÃO DO
DISPOSITIVO: Montagem
na parede.
- (HU) A KÉSZÜLÉK TELEPÍTÉSE:
Falra szerelhető.
- (HR) INSTALACIJA UREĐAJA:
Montaža na zid.
- (PL) INSTALACJA URZĄDZEN-
IA: Montaż ścienny.
- (RO) INSTALARE DISPOZITIV:
Montare pe perete.
- (SL) NAMESTITEV NAPRAVE:
Montaža na steno.
- (CS) INSTALACE ZAŘÍZENÍ:
Montáž na stěnu.
- (SK) INŠTALÁCIA ZARIADENIA:
Montáž na stenu.
- (BG) УСТРОЙСТВО: Монтаж
на стена.
- (UK) МОНТАЖ ПРИБОРУ:
Настінний.
УСТАНОВКА
- (RU) УСТРОЙСТВА: Настенный
монтаж.
ΕΓΚΑΤΑΣΤΑΣΗ
- (EL) ΣΥΣΚΕΥΗΣ: Τοποθέτηση
σε τοίχο.
- (TR) CİHAZ KURULUMU:
Duvara Montaj.
- (HE) ריקה לע הבכרה: ארישכמה תנקחה.
- (ZH) 设备安装：壁挂式。
- (HI) उपकरण स्थापना: वॉल-माउंटिंग।
- (TH) การติดตั้งอุปกรณ์: การติดตั้งบนผนัง
- (KO) 장치 설치: 벽 장치.
- (AR) تثبيت الجهاز: زواجل بيكرت
طوائج على ح.

1

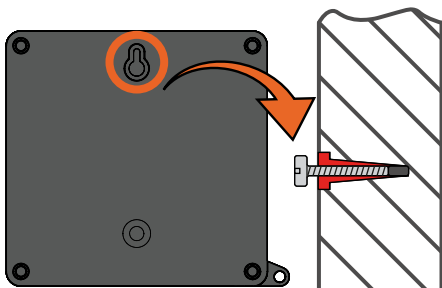

2

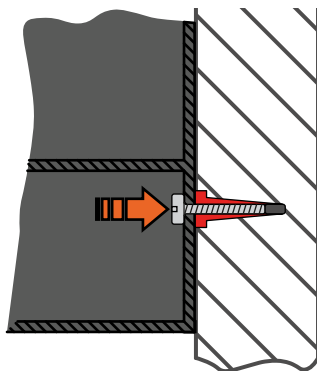
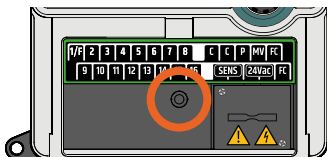

CONNECTIONS

Connecting Power

- (EN) Connecting Power (220-240Vac 50Hz).
- (IT) Collegamento dell'alimentazione (220-240Vac 50Hz).
- (FR) Alimentation de connexion (220-240Vac 50Hz).
- (DE) Anschließen der Stromversorgung (220-240 V Wechselstrom, 50 Hz).
- (ES) Alimentación de Conexión (220-240Vac 50Hz).
- (PT) Alimentação de conexão (220-240Vac 50Hz).
- (HU) Tápfeszültség csatlakoztása (220-240 Vac 50 Hz).
- (HR) Prikjučna snaga (220-240Vac 50Hz).
- (PL) Podłączenie zasilania (220-240Vac 50Hz).
- (RO) Putere de conectare (220-240Vac 50Hz).
- (SL) Priključna moč (220-240Vac 50Hz).
- (CS) Připojení napájení (220-240Vac 50Hz).
- (SK) Pripojenie napájania (220-240Vac 50Hz).
- (BG) Свързване захранване (220-240Vac 50Hz).
- (UK) Підключення живлення (220-240 В змінного струму 50 Гц).
- (RU) Подключаемая мощность (220-240 В перем. тока, 50 Гц).
- (EL) Ισχύς σύνδεσης (220-240Vac 50Hz).
- (TR) Bağlantı Gücü (220-240Vac 50Hz).
- (HE) רוביח חתמ (220-240Vac 50Hz).
- (ZH) 连接电源 (220-240Vac 50Hz)。
- (HI) कनेक्टिंग पावर (220-240Vac 50Hz)।
- (TH) การเชื่อมต่อไฟ (220-240Vac 50Hz)
- (KO) 연결 전원(220-240Vac 50Hz).
- (AR) ددرت مالا را يفتلا نم تالوف (220-240 زترة 50).

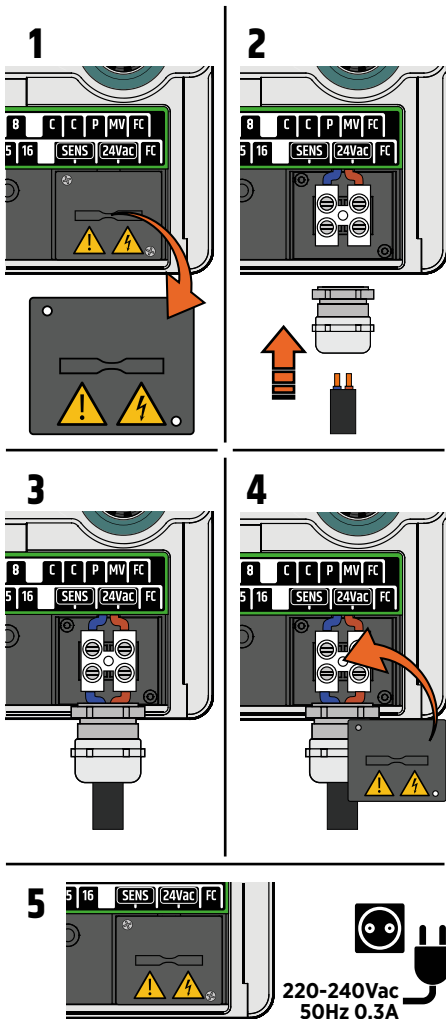

CONNECTIONS

Connecting Valves

- (EN) Connecting valves.
 (IT) Collegamento elettrovalvole.
 (FR) Connexion des vannes.
 (DE) Anschlussventile.
 (ES) Conexión de válvulas.
 (PT) Válvulas de conexão.
 (HU) Csatlakozó szelepek.
 (HR) Spojni ventili.
 (PL) Zawory łączące.
 (RO) Supape de conectare.
 (SL) Priključni ventili.
 (CS) Připojovací ventily.
 (SK) Spojovacie ventily.
 (BG) Свързващи клапани.
 (UK) З'єднувальні клапани.
 (RU) Соединительные клапаны.
 (EL) Βαλβίδες σύνδεσης.
 (TR) Bağlantı valfleri.
 (HE) מימסתת רוביח.
 (ZH) 连接阀门。
 (HI) कनेक्टिंग वाल्व।
 (TH) การเชื่อมต่อวาล์ว。
 (KO) 밸브 연결.
 (AR) تاتام اصلر ليا طبر.

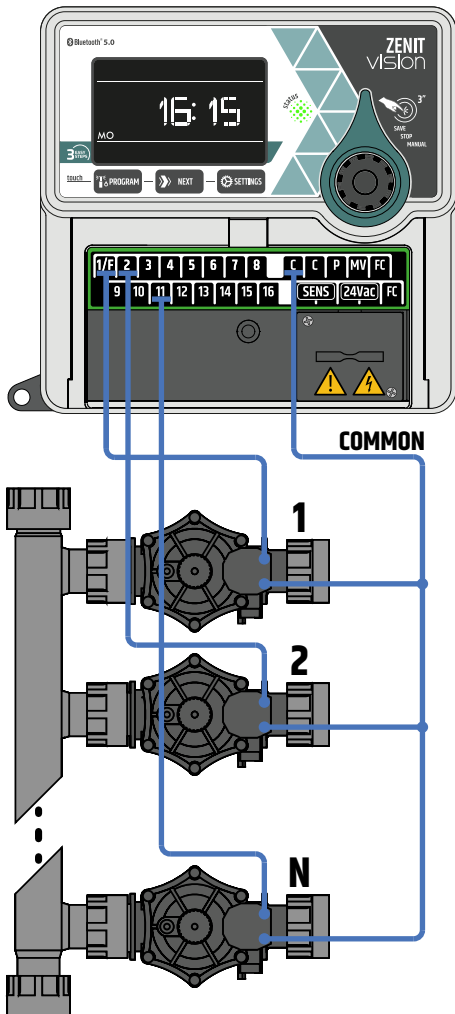

CONNECTIONS

Connecting Master Valve

- (EN) Connecting master valve.
- (IT) Collegamento valvola principale.
- (FR) Raccordement de la vanne maîtresse.
- (DE) Hauptventil anschließen.
- (ES) Conexión de la válvula maestra.
- (PT) Conexão da válvula mestra.
- (HU) Csatlakozó főszelép.
- (HR) Spajanje glavnog ventila.
- (PL) Podłączenie zaworu głównego.
- (RO) Conectarea supapei principale.
- (SL) Priključni glavni ventil.
- (CS) Připojení hlavního ventilu.
- (SK) Pripojenie hlavného ventilu.
- (BG) Свързване главен клапан.
- (UK) З'єднувальний головний клапан.
- (RU) Подключение главного клапана.
- (EL) Σύνδεση κύριας βαλβίδας.
- (TR) Ana vananın bağlanması.
- (HE) שאר מותם רובי.
- (ZH) 连接主阀。
- (HI) कनेक्टिंग मास्टर वाल्व।
- (TH) เชื่อมต่อวาล์วหลัก
- (KO) 마스터 밸브를 연결합니다.
- (AR) يمس ييزرل ااماصل لايصوت.

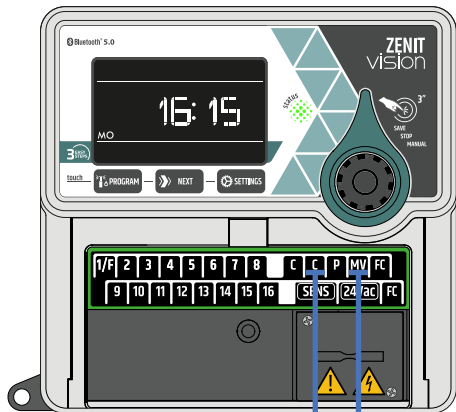

COMMON

MV

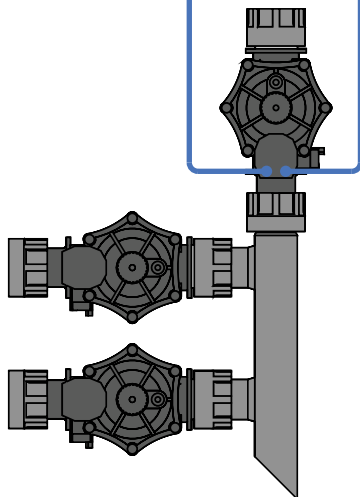

CONNECTIONS

Connecting Pump Relay

- (EN) Connecting Pump Relay (24Vac).
- (IT) Collegamento Relè Pompa (24Vac).
- (FR) Connexion du relais de pompe (24Vac).
- (DE) Anschließen des Pumpenrelais (24 VAC).
- (ES) Relé bomba de conexión (24Vac).
- (PT) Conexão do relé da bomba (24Vac).
- (HU) Szivattyúrelé csatlakoztatása (24Vac).
- (HR) Povezivanje releja pumpe (24Vac).
- (PL) Podłączenie przekaźnika pompy (24Vac).
- (RO) Conectarea releului pompei (24Vca).
- (SL) Povezovalni rele črpalke (24Vac).
- (CS) Připojení relé čerpadla (24Vac).
- (SK) Pripojenie relé čerpadla (24Vac).
- (BG) Свързване реле на помпата (24Vac).
Реле для підключення насоса (24 В змінного струму).
- (UK) Підключення реле насоса (24 В перем. тока).
- (RU) Релé αντλίας σύνδεσης (24Vac).
- (EL) Pompa Rölesinin (24Vac) Bağlanması.
- (TR) Povezivanje releja pumpe (24Vac).
- (HE) רוביח הבאשם רסמ (24Vac).
- (ZH) 连接泵继电器 (24Vac)。
- (HI) कनेक्टिंग पंप रिले (24Vac)।
- (TH) การเชื่อมต่อบัมพ์รีเลย์ (24Vac)
- (KO) 펌프 릴레이 연결(24Vac).
- (AR) عرضة لجم لى صوت (24Vac).

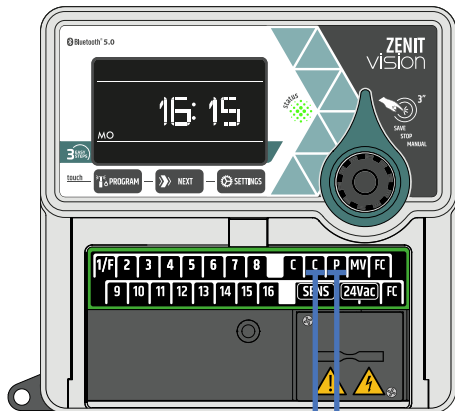

COMMON PUMP

Pump Start
Relay 24 Vac



PUMP 

CONNECTIONS

Connecting Rain Sensor

- (EN) Rain sensor input (normally closed).
- (IT) Ingresso sensore pioggia (normalmente chiuso).
- (FR) Entrée capteur de pluie (normalement fermé).
- (DE) Regensensoreingang (normalerweise geschlossen).
- (ES) Entrada de sensor de lluvia (normalmente cerrado).
- (PT) Entrada do sensor de chuva (normalmente fechada).
- (HU) Esőérzékelő bemenet (általában zárva).
- (HR) Ulaz senzora za kišu (normalno zatvoren).
- (PL) Wejście czujnika deszczu (normalnie zamknięte).
- (RO) Intrare senzor de ploaie (normal închis).
- (SL) Vhod senzorja za dež (normalno zaprt).
- (CS) Vstup dešťového senzoru (normálně zavřený).
- (SK) Vstup dažďového senzora (normálne zatvorený).
- (BG) Вход за сензор за дъжд (normalно затворен).
- (UK) Вхід датчика дощу (normalно закритий).
- (RU) Вход датчика дождя (normalно закрытый).
- (EL) Είσοδος αισθητήρα βροχής (κανονικά κλειστή).
- (TR) Yağmur sensörü girişi (normalde kapalı).
- (HE) מסג נשית חסינת (לרוב סגורה).
- (ZH) 雨量传感器输入 (常闭)。
- (HI) वर्षा सेन्सर इनपुट (सामान्य रूप से बंद)।
- (TH) เข็มเชอร์วัดปริมาณน้ำฝน (ปกติปิด)
- (KO) 레인 센서 입력 (보통 닫힘).
- (AR) قلع (م) رطبلر رعشتمسرم لآخدا (مداع).

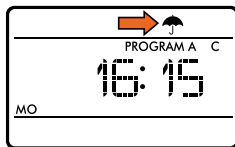
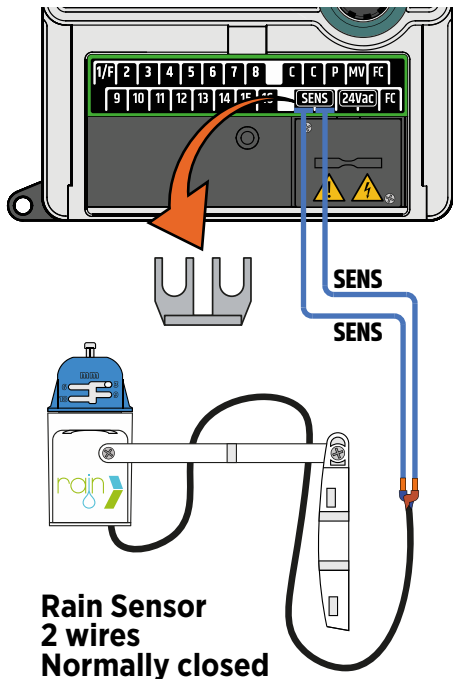

CONTROL AND PROGRAM DEVICE VIA APP

- (EN) Manage the device via App.
- (IT) Gestire il dispositivo tramite App.
- (FR) Gérer l'appareil via l'application.
- (DE) Verwalten Sie das Gerät per App.
- (ES) Administrar el dispositivo a través de la aplicación.
- (PT) Gerencie o dispositivo via App.
- (HU) Kezelje az eszközt az alkalmazáson keresztül.
- (HR) Upravljajte uređajem putem aplikacije.
- (PL) Zarządzać urządzeniem przez aplikację.
- (RO) Gestionati dispozitivul prin aplicatie.
- (SL) Upravljajte napravo prek aplikacije.
- (CS) Spravujte zařízení pomocí aplikace.
- (SK) Spravujte zariadenie prostredníctvom aplikácie.
- (BG) Управлявайте устройството чрез приложението.
- (UK) Керуйте пристроєм через додаток.
- (RU) Управляйте устройством через приложение.
- (EL) Διαχειριστείτε τη συσκευή μέσω της εφαρμογής.
- (TR) Cihazı Uygulama aracılığıyla yönetin.
- (HE) היציקלפאה דרך רישומה הא להג
- (ZH) 通过App管理设备。
- (HI) ऐप के जरिए डिवाइस को मैनेज करें।
- (TH) จัดการอุปกรณ์ผ่านแอป
- (KO) 앱을 통해 장치를 관리합니다.
- (AR) قيعبعتل ربع زاهل اعراد!



28

1. Download RAIN VISION App



2. Connect your device

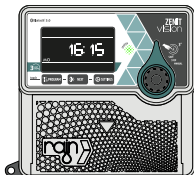

3. Control and program your device

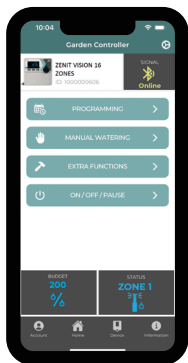

CURRENT TIME AND DAY First Startup

- (EN) CURRENT TIME AND DAY:
First Startup.
- (IT) ORA E GIORNO ATTUALI:
Primo avvio.
- (FR) HEURE ET JOUR ACTUELS
: Premier démarrage.
- (DE) AKTUELLE ZEIT UND TAG:
Erster Start.
- (ES) HORA Y DÍA ACTUAL:
Primera puesta en marcha.
- (PT) HORA E DIA ATUAIS:
Primeira inicialização.
- (HU) AKTUÁLIS IDŐ ÉS NAP:
Első indítás.
- (HR) TRENUTNO VRIJEME I
DAN: Prvo pokretanje.
- (PL) AKTUALNA GODZINA I
DZIEŃ: Pierwsze uruchomienie.
- (RO) ORA ȘI ZIUA CURENTĂ:
Prima pornire.
- (SL) TRENUTNI ČAS IN DAN:
Prvi zagon.
- (CS) AKTUÁLNÍ ČAS A DEN:
První spuštění.
- (SK) AKTUÁLNY ČAS A DEŇ:
Prvé spustenie.
- (BG) ТЕКУЩО ВРЕМЕ И ДЕН:
Първо стартиране.
- (UK) ПОТОЧНИЙ ЧАС І ДЕНЬ:
Перший запуск.
- (RU) ТЕКУЩЕЕ ВРЕМЯ И
ДЕНЬ: Первый запуск.
- (EL) ΤΡΕΧΟΥΣΑ ΩΡΑ ΚΑΙ
ΗΜΕΡΑ: Πρώτη εκκίνηση.
- (TR) GÜNCEL SAAT VE GÜN:
İlk Devreye Alma.
- (HE) הנושא הנוכחי: שעת ומספר היום.
- (ZH) 当前时间和日期：第一次启动。
- (HI) वर्तमान समय और दिन: पहला स्टार्टअप।
- (TH) เวลาและวันปัจจุบัน: การเริ่มต้นครั้งแรก
- (KO) 현재 시간 및 요일: 첫 번째 시작.
- (AR) الوقت واليوم الحالي: أول تشغيل.

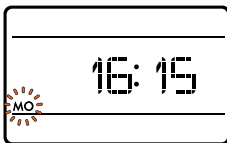
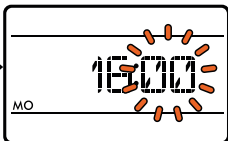
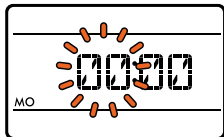

MO - Monday
TU - Tuesday
WE - Wednesday
TH - Thursday
FR - Friday
SA - Saturday
SU - Sunday

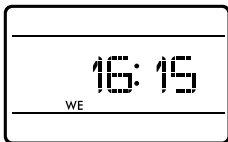

MAIN SCREEN



AUTOMATIC IRRIGATION

Select Program



- (EN) PROGRAMMING: Select the Program.
- (IT) ROGRAMMAZIONE: Selezionare il Programma.
- (FR) PROGRAMMATION : Sélectionnez le programme.
- (DE) PROGRAMMIERUNG: Wählen Sie das Programm.
- (ES) PROGRAMACIÓN: Seleccione el Programa.
- (PT) PROGRAMAÇÃO: Selecione o Programa.
- (HU) PROGRAMOZÁS: Válassza ki a programot.
- (HR) PROGRAMIRANJE: Odaберите program.
- (PL) PROGRAMOWANIE: Wybierz program.
- (RO) PROGRAMARE: Selectați programul.
- (SL) PROGRAMIRANJE: Izberite program.
- (CS) PROGRAMOVÁNÍ: Vyberte program.
- (SK) PROGRAMOVANIE: Vyberte program.
- (BG) ПРОГРАМИРАНЕ: Изберете програмата.
- (UK) ПРОГРАМУВАННЯ: Виберіть програму.
- (RU) ПРОГРАММИРОВАНИЕ: Выберите программу.
- (EL) ΠΡΟΓΡΑΜΜΑΤΙΣΜΟΣ: Επιλέξτε το Πρόγραμμα.
- (TR) PROGRAMLAMA: Programı seçin.
- (HE) תוכנתה הוא תוכנתה.
- (ZH) 编程：选择程序。
- (HI) प्रोग्रामिंग: प्रोग्राम का चयन करें।
- (TH) การเขียนโปรแกรม: เลือกโปรแกรม
- (KO) 프로그래밍: 프로그램을 선택합니다.
- (AR) جمان ريبلا ددح :ةجر ريبلا



PROGRAM:
A, B, C or D

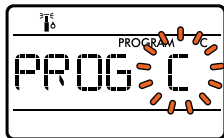

AUTOMATIC IRRIGATION

Program On/Off

- (EN) PROGRAMMING: Program ON/OFF.
- (IT) PROGRAMMAZIONE: Programma ON/OFF.
- (FR) PROGRAMMATION : Programme MARCHÉ/ARRÊT.
- (DE) PROGRAMMIERUNG: Programm AN/AUS.
- (ES) PROGRAMACIÓN: Programa ON/OFF.
- (PT) PROGRAMAÇÃO: Programa ON/OFF.
- (HU) PROGRAMOZÁS: Program BE/KI.
- (HR) PROGRAMIRANJE: Uključivanje/isključivanje programa.
- (PL) PROGRAMOWANIE: Program WŁ./WYŁ.
- (RO) PROGRAMARE: Program ON/OFF.
- (SL) PROGRAMIRANJE: VKLOP/IZKLOP programa.
- (CS) PROGRAMOVÁNÍ: Program ZAP/VYP.
- (SK) PROGRAMOVANIE: Program ZAP/VYP.
- (BG) ПРОГРАМИРАНЕ: Програмиране ON/OFF.
- (UK) ПРОГРАМУВАННЯ: Програма ON/OFF.
- (RU) ПРОГРАММИРОВАНИЕ: Программа ВКЛ/ВЫКЛ.
- (EL) ΠΡΟΓΡΑΦΙΣΜΟΣ: Πρόγραμμα ON/OFF.
- (TR) PROGRAMLAMA: Program AÇIK/KAPALI.
- (HE) תוכנית ההשקה/העצירה: תוכנית.
- (ZH) 编程：程序开/关。
- (HI) प्रोग्रामिंग: प्रोग्राम चालू/बंद।
- (TH) การเขียนโปรแกรม: เปิด/ปิด โปรแกรม
- (KO) 프로그래밍: 프로그램 켜기/끄기.
- (AR) فاقية / لي غشيت :ةجبريدال
ج.ازيدال لي غشيت.

ON

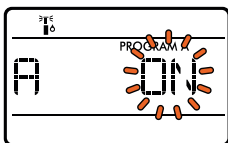

NEXT PAGE

OFF

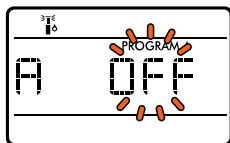

MAIN SCREEN



AUTOMATIC IRRIGATION

Start Times

- (EN) PROGRAMMING: Start time.
- (IT) PROGRAMMAZIONE: A che ora.
- (FR) PROGRAMMATION : Heure de début.
- (DE) PROGRAMMIERUNG: Startzeit.
- (ES) PROGRAMACIÓN: Hora de inicio.
- (PT) PROGRAMAÇÃO: Hora de início.
- (HU) PROGRAMOZÁS: Kezdet időpontja.
- (HR) PROGRAMIRANJE: Vrijeme početka.
- (PL) PROGRAMOWANIE: Czas rozpoczęcia.
- (RO) PROGRAMARE: Ora de începere.
- (SL) PROGRAMIRANJE: Začetni čas.
- (CS) PROGRAMOVÁNÍ: Čas zahájení.
- (SK) PROGRAMOVANIE: Čas začiatku.
- (BG) ПРОГРАМИРАНЕ: Начален час.
- (UK) ПРОГРАМУВАННЯ: час початку.
- (RU) ПРОГРАММИРОВАНИЕ: Время начала.
- (EL) ΠΡΟΓΡΑΜΜΑΤΙΣΜΟΣ: Ώρα έναρξης.
- (TR) PROGRAMLAMA: Başlangıç zamanı.
- (HE) הלוחה העש: תוכנה.
- (ZH) 编程 : 开始时间。
- (HI) प्रोग्रामिंग: प्रारंभ समय।
- (TH) การเขียนโปรแกรม: เวลาเริ่มต้น
- (KO) 프로그래밍: 시작 시간.
- (AR) تعديل تقو: تعديل.

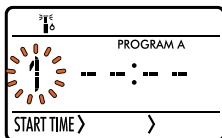

START TIMES:
1, 2, 3, 4, 5 and 6



click

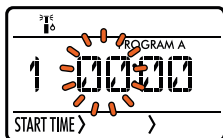

HOUR:

0, 1, 2, 3, ..., 23, -- (OFF)



click

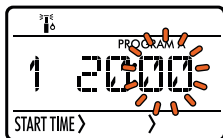

MINUTE:

0, 1, 2, 3, ..., 59



click



AUTOMATIC IRRIGATION

How Long

- (EN) PROGRAMMING: Irrigation duration.
- (IT) PROGRAMMAZIONE: Durata irrigazione.
- (FR) PROGRAMMATION : Durée d'arrosage.
- (DE) PROGRAMMIERUNG: Bewässerungsdauer.
- (ES) PROGRAMACIÓN: Duración del riego.
- (PT) PROGRAMAÇÃO: Duração da irrigação.
- (HU) PROGRAMOZÁS: Öntözés időtartama.
- (HR) PROGRAMIRANJE: Trajanje navodnjavanja.
- (PL) PROGRAMOWANIE: Czas nawadniania.
- (RO) PROGRAMARE: Durata udarii.
- (SL) PROGRAMIRANJE: Trajanje namakanja.
- (CS) PROGRAMOVÁNÍ: Délka zavlažování.
- (SK) PROGRAMOVANIE: Trvanie zavlažovania.
- (BG) Продължителност на напояването.
- (UK) Тривалість поливу.
- (RU) ПРОГРАММИРОВАНИЕ: Продолжительность полива.
- (EL) Διάρκεια άρδευσης.
- (TR) PROGRAMLAMA: Sulama süresi.
- (HE) תדירות השם : תדירות.
- (ZH) 编程：灌溉持续时间。
- (HI) प्रोग्रामिंग: सिंचित की अवधि।
- (TH) การเขียนโปรแกรม: ระยะเวลาชลประทาน
- (KO) 프로그래밍: 관개 기간.
- (AR) يبرلا قتم :ةجبريل.

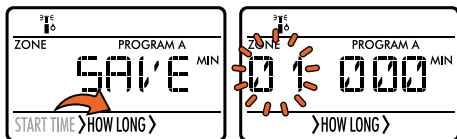

ZONE:

1, 2, 3, ..., 8/12/16

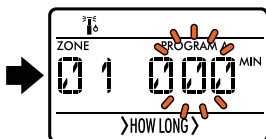

HOW LONG:

0, 1, 2, 3, ..., 480

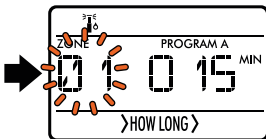

AUTOMATIC IRRIGATION

How Often

BY INTERVAL



(EN) How often (frequency): By interval

(IT) Ogni quanto (frequenza): Per intervallo.

(FR) À quelle fréquence (fréquence) ? Par intervalle

(DE) Wie oft (Häufigkeit): Nach Intervall

(ES) Con qué frecuencia (frecuencia): Por intervalo

(PT) Com que frequência (frequência): Por intervalo

(HU) Milyen gyakran (gyakoriság): intervallum szerint

(HR) Koliko često (učestalost): Po intervalu

(PL) Jak często (częstotliwość): Według interwału

(RO) Cât de des (frecvență): După interval

(SL) Kako pogosto (pogostost): po intervalih

(CS) Jak často (frekvence): Podle intervalu

(SK) Ako často (frekvencia): Podľa intervalu

(BG) Колко често (честота): По интервал

(UK) Як часто (частота): за інтервалом

(RU) Как часто (частота): По интервалу

(EL) Πόσο συχνά (συχνότητα): Ανά διαστήματα

(TR) Ne sıklıkla (sıklık): Aralığa göre

(HE) תדירות: כמה פעמים בתדירות

(ZH) 多久 (频率) : 按间隔

(HI) कतिनी बार (आवृत्ति): अंतराल से

(TH) ความถี่ (ความถี่): ตามช่วงเวลา

(KO) 빈도(빈도): 간격별

(AR) بس ح (راركنتيا) قزم حك
مينمزل لصالفا



Click

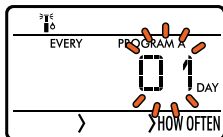

HOW OFTEN (By Interval):

6, 12 hours
1, 2, 3, ..., 14 days



3 sec



MAIN SCREEN



FREQUENCY EXAMPLES

By Interval

(EN) FREQUENCY EXAMPLES:
By Interval.

(IT) ESEMPLI DI FREQUENZA:
Per intervallo.

(FR) EXEMPLES DE FRÉQU-
UENCE : Par intervalle.

(DE) HÄUFIGKEITSBEISPIELE:
Nach Intervall.

(ES) EJEMPLOS DE FRECUEN-
CIA: Por Intervalo.

(PT) EXEMPLOS DE FRE-
QUÊNCIA: Por intervalo.

(HU) FREKVENCIA PÉLDÁK:
Intervallum szerint.

(HR) PRIMJERI FREKVENCIJE:
Po intervalu.

(PL) PRZYKŁADY CZĘ-
TOTLIWOŚCI: Według
interwału.

(RO) EXEMPLE DE FRECVENȚĂ:
După interval.

(SL) PRIMERI FREKVENČNOS-
TI: Po intervalu.

(CS) PŘÍKLADY FREKVENCE:
Podle intervalu.

(SK) PŘÍKLADY FREKVENCIE:
Podľa intervalu.

(BG) ПРИМЕРИ ЗА ЧЕСТОТА:
По интервал.

(UK) ПРИКЛАДИ ЧАСТОТИ: За
інтервалом.

(RU) ПРИМЕРЫ ЧАСТОТЫ: По
интервалу.

(EL) ΠΑΡΑΔΕΙΓΜΑΤΑ
ΣΥΧΝΟΤΗΤΑΣ: Ανά
διάστημα.

(TR) FREKANS ÖRNEKLERİ:
Aralıklı.

(HE) תדירות לפי תאומה.

(ZH) 频率示例：按间隔。

(HI) आवृत्ति उदाहरण: अंतराल से।

(TH) ตัวอย่างความถี่: ตามช่วงเวลา

(KO) 빈도 예: 간격별.

(AR) بـسـمـحـة بـدـرتـلـا بـلـعـة فـرـقـة
بـيـنـمـزـلـا لـصـفـلـا.

2 Days

Calendar						
Mo	Tu	We	Th	Fr	Sa	Su
29 ✓	30	1 ✓	2	3 ✓	4	5 ✓
6	7 ✓	8	9 ✓	10	11 ✓	12
13 ✓	14	15 ✓	16	17 ✓	18	19 ✓
20	21 ✓	22	23 ✓	24	25 ✓	26
27 ✓	28	29 ✓	30	31 ✓	1	2 ✓

3 Days

Calendar						
Mo	Tu	We	Th	Fr	Sa	Su
29	30 ✓	1	2	3 ✓	4	5
6 ✓	7	8	9 ✓	10	11	12 ✓
13	14	15 ✓	16	17	18 ✓	19
20	21 ✓	22	23	24 ✓	25	26
27 ✓	28	29	30 ✓	31	1	2 ✓

7 Days

Calendar						
Mo	Tu	We	Th	Fr	Sa	Su
29	30	1	2 ✓	3	4	5
6	7	8	9 ✓	10	11	12
13	14	15	16 ✓	17	18	19
20	21	22	23 ✓	24	25	26
27	28	29	30 ✓	31	1	2



AUTOMATIC IRRIGATION

How Often

WEEKLY

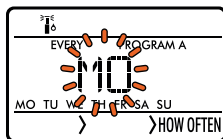
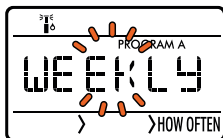

HOW OFTEN (Weekly):

- MO - Monday
- TU - Tuesday
- WE - Wednesday
- TH - Thursday
- FR - Friday
- SA - Saturday
- SU - Sunday

ON OFF

- (EN) How often (frequency): Days of the week.
- (IT) Ogni quanto (frequenza): Giorni della settimana.
- (FR) Combien de fois (fréquence) : Jours de la semaine.
- (DE) Wie oft (Häufigkeit): Wochentage.
- (ES) Con qué frecuencia (frecuencia): Días de la semana.
- (PT) Com que frequência (frequência): Dias da semana.
- (HU) Milyen gyakran (gyakoriság): A hét napjai.
- (HR) Koliko često (učestalost): Dani u tjednu.
- (PL) Jak często (częstotliwość): Dni tygodnia.
- (RO) Cât de des (frecvență): ale săptămâni.
- (SL) Kako pogosto (pogostost): dnevi v tednu.
- (CS) Jak často (frekvence): Dny v týdnu.
- (SK) Ako často (frekvencia): Dni v týždni.
- (BG) Колко често (честота): Дни от седмицата.
- (UK) Як часто (частота): дні тижня.
- (RU) Как часто (периодичность): дни недели.
- (EL) Πόσο συχνά (συχνότητα): Ημέρες της εβδομάδας.
- (TR) Ne sıklıkla (sıklık): Haftanın günleri.
- (HE) מימי תדירות (תדירות): עובשב.
- (ZH) 多久 (频率) : 一周中的几天。
- (HI) कतिनी बार (आवृत्ति): सप्ताह के दिन।
- (TH) ความถี่ (ความถี่): วันในสัปดาห์
- (KO) 빈도(빈도): 요일.
- (AR) دايأ (راركاتلأ) ترم دك عوبسألأ.

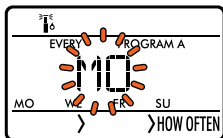

MAIN SCREEN



FREQUENCY EXAMPLES Weekly

- (EN) FREQUENCY EXAMPLES: Days of the week.
- (IT) ESEMPLI DI FREQUENZA: Giorni della settimana.
- (FR) EXEMPLES DE FRÉQUENCE : Jours de la semaine.
- (DE) HÄUFIGKEITSBEISPIELE: Wochentage.
- (ES) EJEMPLOS DE FRECUENCIA: Días de la semana.
- (PT) EXEMPLOS DE FREQUÊNCIA: Dias da semana.
- (HU) GYAKORI PÉLDÁK: A hét napjai.
- (HR) PRIMJERI UČESTALJENOSTI: Dani u tjednu.
- (PL) PRZYKŁADY CZĘSTOTLIWOŚCI: Dni tygodnia.
- (RO) EXEMPLE DE FRECVENȚĂ: Zilele săptămânii.
- (SL) PRIMERI POGOSTNOSTI: Dnevi v tednu.
- (CS) PŘÍKLADY FREKVENCE: Dny v týdnu.
- (SK) PŘÍKLADY FREKVENCIE: Dni v týždni.
- (BG) ПРИМЕРИ ЗА ЧЕСТОТА: Дни от седмицата.
- (UK) ПРИКЛАДИ ЧАСТОТИ: Дні тижня.
- (RU) ПРИМЕРЫ ЧАСТОТЫ: Дни недели.
- ΠΑΡΑΔΕΙΓΜΑΤΑ
- (EL) ΣΥΧΝΟΤΗΤΑΣ: Ημέρες της εβδομάδας.
- (TR) SIKLIK ÖRNEKLERİ: Haftanın günleri.
- (HE) עובשב סימי תורידתל תואמגד.
- (ZH) 频率示例：一周中的几天。
- (HI) आवृत्ति उदाहरण: सप्ताह के दिन।
- (TH) ตัวอย่างความถี่: วันในสัปดาห์
- (KO) 빈도 예: 요일.
- (AR) أميا بدرتلا ىلع ؤلثمأ ؤوبسأ لا.

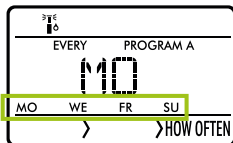

ON
OFF

Calendar						
Mo	Tu	We	Th	Fr	Sa	Su
29 ✓	30	1 ✓	2	3 ✓	4	5 ✓
6 ✓	7	8 ✓	9	10 ✓	11	12 ✓
13 ✓	14	15 ✓	16	17 ✓	18	19 ✓
20 ✓	21	22 ✓	23	24 ✓	25	26 ✓
27 ✓	28	29 ✓	30	31 ✓	1	2 ✓

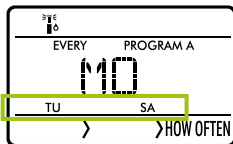

ON
OFF

Calendar						
Mo	Tu	We	Th	Fr	Sa	Su
29	30 ✓	1	2	3	4 ✓	5
6	7 ✓	8	9	10	11 ✓	12
13	14 ✓	15	16	17	18 ✓	19
20	21 ✓	22	23	24	25 ✓	26
27	28 ✓	29	30	31	1 ✓	2



AUTOMATIC IRRIGATION

How Often

BY APP

(EN) How often (frequency): Set by App.

(IT) Ogni quanto (frequenza): Impostata da App.

(FR) (fréquence) : défini par l'application.

(DE) Wie oft (Häufigkeit): Per App eingestellt.

(ES) Con qué frecuencia (frecuencia): Establecido por la aplicación.

(PT) Com que frequência

(PT) (frequência): definido pelo aplicativo.

(HU) Milyen gyakran (gyakoriság): Alkalmazás beállításával.

(HR) Koliko često (učestalost): postavlja aplikacija.

(PL) Jak często (częstotliwość): Ustawiane przez aplikację.

(RO) Cât de des (frecvență): setată de aplicație.

(SL) Kako pogosto (pogostost): nastavi aplikacija.

(CS) Jak často (frekvence): Nastaveno aplikací.

(SK) Ako často (frekvencia): Nastavuje App.

(BG) Колко често (честота): Задава се от приложението.

(UK) Як часто (частота): встановлюється програмою. Как часто (частота):

(RU) устанавливается приложением.

(EL) Πόσο συχνά (συχνότητα):

(TR) Orifzetay apayn eparaymay. Ne siklikla (siklik): Uygulamaya göre belirlenir.

(HE) כדור אב (תדירות): מוגדר באפליקציה.

(ZH) 多久 (频率) : 由应用程序设置。

(HI) कतिनी बार (आवृत्ति): ऐप द्वारा निर्धारित।

(TH) ความถี่ (ความถี่): กำหนดโดยแอป

(KO) 빈도(빈도): 앱에서 설정합니다.

(AR) تفس اوب طبض (تدرتلا) قزم دك قى بى بطنتل

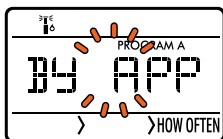

Download RAIN VISION App



MANUAL IRRIGATION

All Zones

- (EN) MANUAL IRRIGATION: All Zones.
- (IT) IRRIGAZIONE MANUALE: Tutte le zone.
- (FR) IRRIGATION MANUELLE : Toutes les zones.
- (DE) MANUELLE BEWÄSSERUNG: Alle Zonen.
- (ES) RIEGO MANUAL: Todas las Zonas.
- (PT) IRRIGAÇÃO MANUAL: Todas as Zonas.
- (HU) KÉZI ÖNTÖZÉS: Minden zóna.
- (HR) RUČNO NAVODNJA-VANJE: Sve zone.
- (PL) NAWADNIANIE RĘCZNE: Wszystkie strefy.
- (RO) IRIGAREA MANUALĂ: Toate Zonele.
- (SL) ROČNO NAMAKANJE: Vse cone.
- (CS) RUČNÍ ZAVLAŽOVÁNÍ: Všechny zóny.
- (SK) RUČNÉ ZAVLAŽOVANIE: Všetky zóny.
- (BG) РЪЧНО НАПОЯВАНЕ: Всички зони.
- (UK) РУЧНИЙ ПОЛІВ: всі зони.
- (RU) РУЧНОЙ ПОЛИВ: Все зоны.
- (EL) ΧΕΙΡΟΚΙΝΗΤΟ ΑΡΔΕΥΣΗ: Όλες οι Ζώνες.
- (TR) MANUEL SULAMA: Tüm Bölgeler.
- (HE) מניפולציה ידנית: כל הזונות.
- (ZH) 手动灌溉 : 所有区域。
- (HI) मैनुअल सिंचिई: सभी कषेत्तए।
- (TH) ชลประทานด้วยตนเอง: ทุกโซน
- (KO) 수동 관개: 모든 구역.
- (AR) قنطرة يدوية: جميع مناطق.

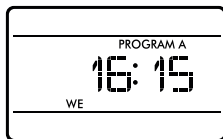

MAIN SCREEN

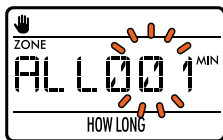
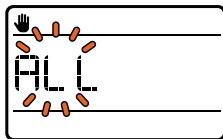

HOW LONG:

- ZONE 1 }
 ZONE 2 }
 ZONE 3 }
 ... }
 ZONE 8/12/16 } 0, 1, 2, 3, ..., 480min

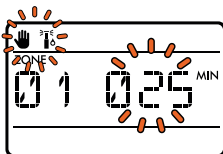

MANUAL IRRIGATION

By Zones

- (EN) MANUAL IRRIGATION:
By zones.
- (IT) IRRIGAZIONE MANUALE:
Per zone.
- (FR) ARROSAGE MANUEL :
Par zones.
- (DE) MANUELLE BEWÄSSER-
UNG: Nach Zonen.
- (ES) RIEGO MANUAL: Por
zonas.
- (PT) IRRIGAÇÃO MANUAL:
Por zonas.
- (HU) KÉZI ÖNTÖZÉS: Zónák
szerint.
- (HR) RUČNO NAVODNJA-
VANJE: Po zonomama.
- (PL) NAWADNIANIE RĘCZNE:
Według stref.
- (RO) IRIGAREA MANUALĂ:
Pe zone.
- (SL) ROČNO NAMAKANJE:
Po conah.
- (CS) RUČNÍ ZAVLAŽOVÁNÍ: Po
zónách.
- (SK) RUČNÉ ZAVLAŽOVANIE:
Podľa zón.
- (BG) РЪЧНО НАПОЯВАНЕ:
По зони.
- (UK) РУЧНИЙ ПОЛІВ: По
зонах.
- (RU) РУЧНОЙ ПОЛИВ: По
зонам.
- (EL) ΧΕΙΡΟΚΙΝΗΤΟ ΑΡΔΕΥΣΗ:
Ανά ζώνες.
- (TR) MANUEL SULAMA:
Bölgelere göre.
- (HE) מניפולציה ידנית: לפי
זונות.
- (ZH) 手动灌溉：按区域。
- (HI) मैनुअल सिंचिई: कक्षेत्रों द्वारा।
- (TH) การชลประทานด้วยตนเอง:
ตามโซน
- (KO) 수동 관개: 구역별.
- (AR) قناتنجا بس ح: بيوديلا يرلا.

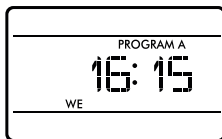

MAIN SCREEN

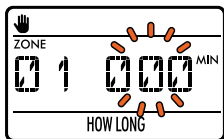
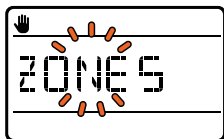
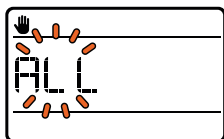

HOW LONG:

0, 1, 2, 3, ..., 480min



MANUAL IRRIGATION

By Zones

- (EN) Press NEXT to start watering immediately.
- (IT) Premere NEXT per avviare subito l'irrigazione.
- (FR) Appuyez sur NEXT pour commencer l'arrosage immédiatement.
- (DE) Drücken Sie WEITER, um sofort mit der Bewässerung zu beginnen.
- (ES) Presione SIGUIENTE para comenzar a regar inmediatamente.
- (PT) Pressione NEXT para começar a regar imediatamente.
- (HU) Nyomja meg a NEXT gombot az öntözés azonnali megkezdéséhez.
- (HR) Pritisnite NEXT da odmah započnete zalijevanje.
- (PL) Naciśnij NEXT, aby natychmiast rozpocząć nawadnianie.
- (RO) Apăsăți NEXT pentru a începe imediat udarea.
- (SL) Pritisnite NEXT, da takoj začnete zalivati.
- (CS) NEXT pro okamžitě zahájení zavlažování.
- (SK) Stlačte NEXT pre okamžité spustenie zavlažovania.
- (BG) СЛЕДВАЩА да започне поливането веднага.
- (UK) Натисніть ДАЛІ, щоб негайно почати полив.
- (RU) Нажмите NEXT, чтобы немедленно начать полив.
- (EL) Πιέστε το NEXT για να ξεκινήσει αμέσως το πότισμα.
- (TR) Hemen sulamaya başlamak için İLERİ'ye basın.
- (HE) לחתוך לך NEXT ליד דום תוקשה.
- (ZH) 按 NEXT 立即开始浇水。
- (HI) तुरंत पानी देना शुरू करने के लिए अगला दबाएं।
- (TH) กด NEXT เพื่อเริ่มรดน้ำทันที
- (KO) NEXT를 눌러 즉시 급수를 시작하십시오.
- (AR) يردل عديل NEXT يدع طغضا روفلا يدع.

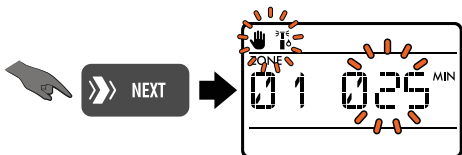
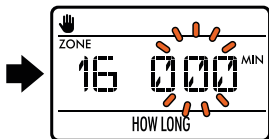

NOTE

Next Zone:

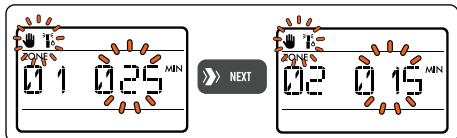

Stop Irrigation:



SETTINGS

On/Off

- (EN) SETTINGS: On/Off Automatic Irrigation.
- (IT) IMPOSTAZIONI: On/Off Irrigazione Automatica.
- (FR) RÉGLAGES : Marche/Arrêt de l'arrosage automatique.
- (DE) EINSTELLUNGEN: Automatische Bewässerung ein/aus.
- (ES) AJUSTES: Riego automático On/Off.
- (PT) DEFINIÇÕES: On/Off Irrigação Automática.
- (HU) BEÁLLÍTÁSOK: Automatikusan öntözés be/ki.
- (HR) POSTAVKE: Uključeno/Isključeno automatsko navodnjavanje.
- (PL) USTAWIENIA: Wł./Wył. Automatyczne nawadnianie.
- (RO) SETĂRI: Pomire/Oprire irigare automată.
- (SL) NASTAVITVE: Vkllop/Izklop samodejnega namakanja.
- (CS) NASTAVENÍ: Zapnuto/Vypnuto Automatické zavlažování.
- (SK) NASTAVENIA: Zapnutie/Vypnutie automatického zavlažovania.
- (BG) НАСТРОЙКИ: Вкл./Изкл. Автоматично напояване. НАЛАШТУВАННЯ:
- (UK) Увімкнення/Вимкнення автоматичного поливу.
- (RU) НАСТРОЙКИ: вкл/выкл автоматический полив.
- (EL) ΡΥΘΜΙΣΕΙΣ: On/Off Αυτόματη άρδευση.
- (TR) AYARLAR: Açık/Kapalı Otomatik Sulama.
- (HE) תצורה: יובי/הלעפה: תורידה ת.ט.ט.ט.
- (ZH) 设置：开/关自动灌溉。
- (HI) सेटिंग्स: स्वचालित सिंचिई चालू/बंद।
- (TH) SETTINGS: เปิด/ปิด การให้น้ำอัตโนมัติ
- (KO) 설정: 자동 관개 켜기/끄기.
- (AR) فقاقي / ليع غشيت: بتاداد عالا عي.ع.ا.ل.ت.ا. ي.ر.ا.

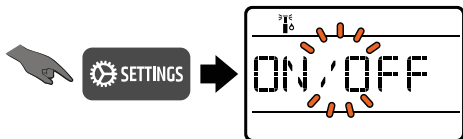

ON

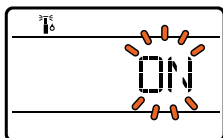

OFF

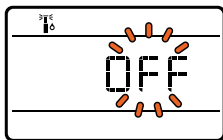

SETTINGS

Pause Irrigations

- (EN) SETTINGS: Pause irrigations.
- (IT) IMPOSTAZIONI: Pausa irrigazioni.
- (FR) RÉGLAGES : Pause des arrosages.
- (DE) EINSTELLUNGEN: Bewässerungen pausieren.
- (ES) AJUSTES: Pausar riegos.
- (PT) CONFIGURAÇÕES: Pausar irrigações.
- (HU) BEÁLLÍTÁSOK: Az öntözés szüneteltetése.
- (HR) POSTAVKE: Pauzirajte navodnjavanje.
- (PL) USTAWIENIA: Wstrzymaj nawadnianie.
- (RO) SETĂRI: Întrerupeți irigațiile.
- (SL) NASTAVITVE: Začasno ustavite namakanje.
- (CS) NASTAVENÍ: Pozastavít zavlažování.
- (SK) NASTAVENIA: Pozastavít zavlažovanie.
- (BG) НАСТРОЙКИ: Напояване на пауза.
- (UK) НАЛАШТУВАННЯ: Призупинити зрошення.
- (RU) НАСТРОЙКИ: приостановить полив.
- (EL) ΡΥΘΜΙΣΕΙΣ: Παύση αρδύσεων.
- (TR) AYARLAR: Sulamayı duraklatın.
- (HE) הגדרות: הפסקת השקיה.
- (ZH) 设置：暂停灌溉。
- (HI) सेटिंग्स: संचालित रोकें।
- (TH) การตั้งค่า: หยุดการให้น้ำชั่วคราว
- (KO) 설정: 관개를 일시 중지합니다.
- (AR) إعدادات: إيقاف الري مؤقتاً.

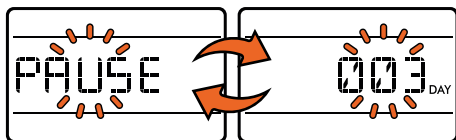
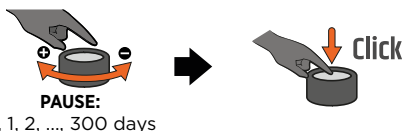
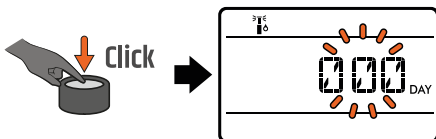
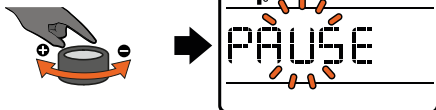
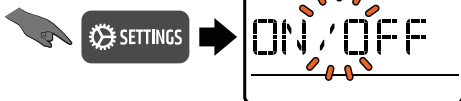

status
YELLOW



SETTINGS

Pause Example

- (EN) SETTINGS: Pause example.
- (IT) IMPOSTAZIONI: Esempio di pausa.
- (FR) REGLAGES : Exemple de pause.
- (DE) EINSTELLUNGEN: Beispiel pausieren.
- (ES) AJUSTES: Ejemplo de pausa.
- (PT) CONFIGURAÇÕES: Exemplo de pausa.
- (HU) BEÁLLÍTÁSOK: Szünet példa.
- (HR) POSTAVKE: Primjer pauze.
- (PL) USTAWIENIA: Przykład pauzy.
- (RO) SETĂRI: Exemplu de pauză.
- (SL) NASTAVITVE: Primer premora.
- (CS) NASTAVENÍ: Příklad pozastavení.
- (SK) NASTAVENIA: Příklad pozastavenia.
- (BG) НАСТРОЙКИ: Пример за пауза.
- (UK) НАЛАШТУВАННЯ: Приклад паузи.
- (RU) НАСТРОЙКИ: Пример паузы.
- (EL) ΡΥΘΜΙΣΕΙΣ: Παράδειγμα παύσης.
- (TR) AYARLAR: Örneği duraklatın.
- (HE) הגדרות: הפסקה.
- (ZH) 设置：暂停示例。
- (HI) सेटिंग्स: उदाहरण रोके।
- (TH) การตั้งค่า: หยุดตัวอย่างชั่วคราว
- (KO) 설정: 예를 일시 중지합니다.
- (AR) التاميم: تقفوا بتاداعال.

Calendar						
Mo	Tu	We	Th	Fr	Sa	Su
29	30	1	2	3	4	5
6	7	8	9	10	11	12

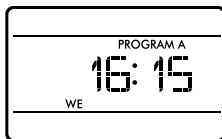

PAUSE 3 DAYS

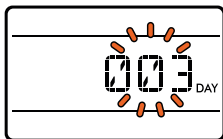
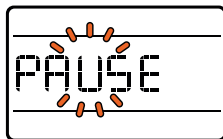

Calendar						
Mo	Tu	We	Th	Fr	Sa	Su
29	30	1	2	3	4	5
6	7	8 ✗	9 ✗	10 ✗	11 ✓	12 ✓
13 ✓	14 ✓	15 ✓	16 ✓	17 ✓	18 ✓	19 ✓
20 ✓	21 ✓	22 ✓	23 ✓	24 ✓	25 ✓	26 ✓
27 ✓	28 ✓	29 ✓	30 ✓	31 ✓	1 ✓	2 ✓



SETTINGS Pump



PUMP DEFAULT SETTING = ON

- (EN) SETTINGS: Enable / disable pump by zone.
- (IT) IMPOSTAZIONI: Abilita/disabilita pompa per zona.
- (FR) REGLAGES : ON/OFF pompe par zone.
- (DE) EINSTELLUNGEN: AN/AUS-Pumpe nach Zonen.
- (ES) AJUSTES: bomba ON/OFF por zona.
- (PT) DEFINIÇÕES: bomba ON/OFF por zona.
- (HU) BEÁLLÍTÁSOK: BE/KI szivattyú zónánként.
- (HR) POSTAVKE: ON/OFF pumpa po zoni.
- (PL) USTAWIENIA: WŁ./WYŁ. pompa wg strefy.
- (RO) SETĂRI: ON/OFF pompă după zonă.
- (SL) NASTAVITVE: VKLOP/IZKLOP črpalke po coni.
- (CS) NASTAVENÍ: ZAP/VYP čerpadlo podle zóny.
- (SK) NASTAVENIA: ZAP/VYP čerpadlo podľa zóny.
- (BG) НАСТРОЙКИ: ВКЛ./ИЗКЛ. помпа по зона.
- (UK) НАЛАШТУВАННЯ: ON/OFF насос за зоною.
- (RU) НАСТРОЙКИ: ВКЛ./ВЫКЛ. насос по зонам.
- (EL) ΡΥΘΜΙΣΕΙΣ: ON/OFF αντλία ανά ζώνη.
- (TR) AYARLAR: Bölgeye göre AÇMA/KAPAMA pompası.
- (HE) ייבוים/הלעפה תבאשם: תוראדנה ירוחא יפל.
- (ZH) 设置：按区域开/关泵。
- (HI) सेटिंग्स: ज़ोन द्वारा चालू/बंद पंप।
- (TH) การตั้งค่า: เปิด/ปิดปั๊มตามโซน
- (KO) 설정: 구역별 펌프 켜기/끄기.
- (AR) فساقي يي/ا لي جئيت بتادادعلا مقطنلا بسح ةمخضملا.

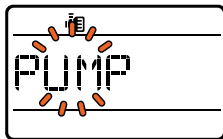
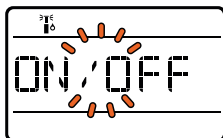

Click

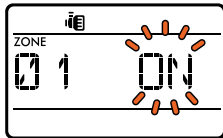

PUMP:

ON (enabled) / OFF (disabled)



Click

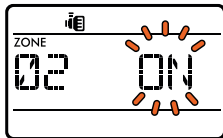

Click

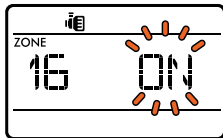

SETTINGS

Fertigation Operation

- (EN) SETTINGS: Fertigation operation.
- (IT) IMPOSTAZIONI: Funzionamento fertirrigazione.
- (FR) RÉGLAGES : Fonctionnement de la fertirrigation.
- (DE) EINSTELLUNGEN: Fertigungsbetrieb.
- (ES) AJUSTES: Operación de fertirrigación.
- (PT) DEFINIÇÕES: Operação de fertirrigação.
- (HU) BEÁLLÍTÁSOK: Trágyázási művelet.
- (HR) POSTAVKE: Operacija fertigacije.
- (PL) USTAWIENIA: Operacja fertygacji.
- (RO) SETĂRI: Operațiune de fertirigare.
- (SL) NASTAVITVE: Postopek fertigacije.
- (CS) NASTAVENÍ: Provoz hnojení.
- (SK) NASTAVENIA: Prevádzka hnojenia.
- (BG) НАСТРОЙКИ: Операция на фертигация.
- (UK) НАЛАШТУВАННЯ: Операція фертигації.
- (RU) НАСТРОЙКИ: Фертигация.
- (EL) ΡΥΘΜΙΣΕΙΣ: Λειτουργία λίπανσης.
- (TR) AYARLAR: Fertigasyon işlemi.
- (HE) הגדרות תזונה.
- (ZH) 设置：施肥操作。
- (HI) सेटिंग्स: फर्टिगेशन ऑपरेशन।
- (TH) การตั้งค่า: การดำเนินการให้ปุ๋ย
- (KO) 설정: 비료 작업.
- (AR) ديمس تلى في لمع: بتاداد الـ

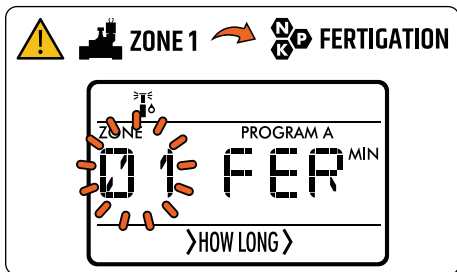

NOTE

A. START TIME FERTIGATION:

Start Time Zone + 1 min

B. FERTIGATION DURATION:

Zone Fertigation % × Zone Duration

C. STOP TIME FERTIGATION:

Stop Time Zone - 1 min

Example:

ZONE	ZONE FERT %	START TIME ZONE	ZONE DURATION	STOP TIME ZONE
ZONE 2	10%	8:00	10 min	8:10
ZONE 3	50%	8:10	10 min	8:20
ZONE 4	90%	8:20	10 min	8:30

ZONE	A. START TIME FERT	B. FERT DURATION	C. STOP TIME FERT
ZONE 2	8:01	10% × 10 min = 1 min	8:02
ZONE 3	8:11	50% × 10 min = 5 min	8:16
ZONE 4	8:21	90% × 10 min = 9* min	8:29(*)

(*): Effective FERT DURATION = 8 min → **C.**
(Stop Time Zone - 1 min)



SETTINGS

Fertigation Setting

- (EN) SETTINGS: Fertigation Setting.
- (IT) IMPOSTAZIONI: Impostazione della fertirrigazione.
- (FR) RÉGLAGES : Réglage de la fertirrigation.
- (DE) EINSTELLUNGEN: Fertigationseinstellung.
- (ES) CONFIGURACIÓN: Configuración de Fertirrigación.
- (PT) CONFIGURAÇÕES: Configuração de Fertirrigação.
- (HU) BEÁLLÍTÁSOK: Trágyázás beállításai.
- (HR) POSTAVKE: Postavka fertirrigacije.
- (PL) USTAWIENIA: Ustawienie fertygacji.
- (RO) SETĂRI: Setare de fertirigare.
- (SL) NASTAVITVE: Nastavitev fertirrigacije.
- (CS) SETTINGS: Fertigation Setting.
- (SK) NASTAVENIA: Nastavenie hnojenia.
- (BG) НАСТРОЙКИ: Настройка за фертигация.
- (UK) НАЛАШТУВАННЯ: Налаштування фертигації.
- (RU) НАСТРОЙКИ: Настройка фертигации.
- (EL) ΡΥΘΜΙΣΕΙΣ: Ρύθμιση Fertigation.
- (TR) AYARLAR: Fertigasyon Ayarı.
- (HE) תצורה: תצורת ההרדקה.
- (ZH) 设置：施肥设置。
- (HI) सेटिंग्स: फर्टिगेशन सेटिंग्स।
- (TH) การตั้งค่า: การตั้งค่าการให้ปุ๋ย
- (KO) 설정: 비료 설정.
- (AR) ديسيس تال دادع: بتادادع لال.

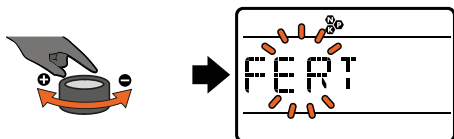
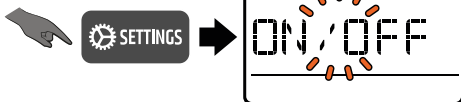

FERTIGATION:

OFF, 10%, 20% ,..., 90%



⋮

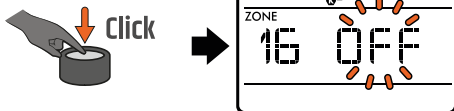

SETTINGS

Seasonal Adjust (Budget)

  BUDGET DEFAULT VALUE = 100%

- (EN) SETTINGS: Seasonal Adjust (Budget).
- (IT) IMPOSTAZIONI: Regolazione stagionale (Budget).
- (FR) RÉGLAGES : Ajustement saisonnier (Budget).
- (DE) EINSTELLUNGEN: Saisonale Anpassung (Budget).
- (ES) AJUSTES: Ajuste estacional (Presupuesto).
- (PT) DEFINIÇÕES: Ajuste Sazonal (Orçamento).
- (HU) BEÁLLÍTÁSOK: Szezonális beállítás (költségkeret).
- (HR) POSTAVKE: sezonska prilagodba (proračun).
- (PL) USTAWIENIA: Korekta sezonowa (budżet).
- (RO) SETĂRI: Ajustare sezonieră (Buget).
- (SL) NASTAVITVE: sezonska prilagoditev (proračun).
- (CS) NASTAVENÍ: Sezónní úprava (rozpočet).
- (SK) NASTAVENIA: Sezónna úprava (rozpočet).
- (BG) НАСТРОЙКИ: Сезонна настройка (бюджет).
- (UK) НАЛАШТУВАННЯ: Сезонна поправка (бюджет).
- (RU) НАСТРОЙКИ: сезонная корректировка (бюджет).
- (EL) ΡΥΘΜΙΣΕΙΣ: Εποχιακή Προσαρμογή (Προϋπολογισμός).
- (TR) AYARLAR: Mevsimsel Ayar (Bütçe).
- (HE) תוכנית תחזוקת המים: תוכנית תחזוקת המים.
- (ZH) 设置：季节性调整（预算）。
- (HI) सेटिंग्स: मौसमी समायोजन (बजट)।
- (TH) การตั้งค่า: การปรับตามฤดูกาล (งบประมาณ)
- (KO) 설정: 계절 조정 (예산).
- (AR) إعدادات: تعديل موسمي (ميزانية).

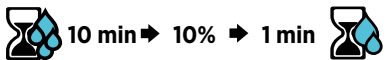
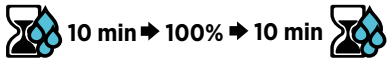
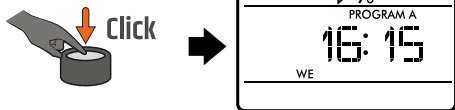
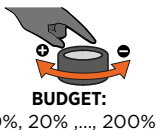
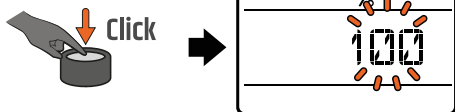
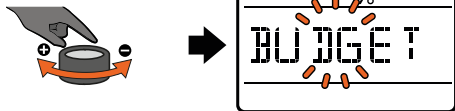
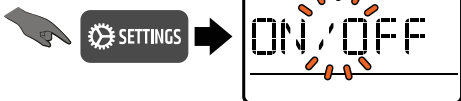

SETTINGS

Rain Sensor

Enable/Disable



RAIN SENSOR
DEFAULT SETTING = **ON**

- (EN) SETTINGS: Rain Sensor Enable/Disable by zone. IMPOSTAZIONI: Abilita/disabilita sensore pioggia per zona.
- (IT) disabilita sensore pioggia per zona.
- (FR) RÉGLAGES : ON/OFF Capteur de pluie par zone.
- (DE) EINSTELLUNGEN: AN/AUS Regensensor nach Zonen.
- (ES) AJUSTES: ON/OFF Sensor de lluvia por zona.
- (PT) DEFINIÇÕES: ON/OFF Sensor de chuva por zona.
- (HU) BEÁLLÍTÁSOK: BE/KI Esőérzékelő zónánként.
- (HR) POSTAVKE: UKLJUČENO/ISKLJUČENO Senzor kiše po zoni.
- (PL) USTAWIENIA: ON/OFF Czujnik deszczu według strefy.
- (RO) SETĂRI: ON/OFF Senzor de ploaie pe zonă.
- (SL) NASTAVITVE: ON/OFF Senzor za dež po coni.
- (CS) NASTAVENÍ: ON/OFF Dešťový senzor podle zóny.
- (SK) NASTAVENIA: ON/OFF Dažďový senzor podľa zóny.
- (BG) НАСТРОЙКИ: ВКЛ./ИЗКЛ. Сензор за дъжд по зона.
- (UK) НАЛАШТУВАННЯ: ON/OFF Датчик дощу за зоною.
- (RU) НАСТРОЙКИ: ВКЛ./ВЫКЛ. Датчик дожда по зонам.
- (EL) ON/OFF Αισθητήρας βροχής ανά ζώνη.
- (TR) AYARLAR: Bölgeye göre AÇIK/KAPALI Yağmur Sensörü.
- (HE) ממשק נשייה יוביכ/הלעפה: תורדנה רוחא יפל.
- (ZH) 设置: 按区域开/关雨量传感器。
- (HI) सेटिंग्स: ज़ोन द्वारा रेन सेन्सर चालू/बंद।
- (TH) SETTINGS: ฝน/ปิด Rain Sensor ตามโซน
- (KO) 설정: 지역별 레인 센서 켜기/끄기.
- (AR) فئاقيبا / لي غيثت: بتادادعلا قوطنلما بسح رطولما ر غيثتسم.

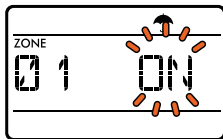
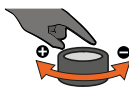
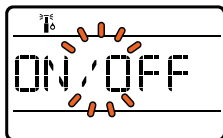

RAIN SENSOR:

ON (enabled) / OFF (disabled)

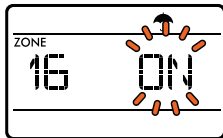
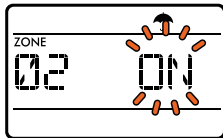

SETTINGS

Current Time and Day

- (EN) SETTINGS: Current time and day.
- (IT) IMPOSTAZIONI: Ora e giorno correnti.
- (FR) RÉGLAGES : heure et jour actuels.
- (DE) EINSTELLUNGEN: Aktuelle Uhrzeit und Tag.
- (ES) AJUSTES: Hora y día actual.
- (PT) DEFINIÇÕES: Hora e dia atuais.
- (HU) BEÁLLÍTÁSOK: Aktuális idő és nap.
- (HR) POSTAVKE: Trenutno vrijeme i dan.
- (PL) USTAWIENIA: Aktualna godzina i dzień.
- (RO) SETĂRI: ora și ziua curente.
- (SL) NASTAVITVE: Trenutni čas in dan.
- (CS) NASTAVENÍ: Aktuální čas a den.
- (SK) NASTAVENIA: Aktuálny čas a deň.
- (BG) НАСТРОЙКИ: Текущ час и ден.
- (UK) НАЛАШТУВАННЯ: Поточний час і день.
- (RU) НАСТРОЙКИ: Текущее время и день.
- (EL) ΡΥΘΜΙΣΕΙΣ: Τρέχουσα ώρα και ημέρα.
- (TR) AYARLAR: Geçerli saat ve gün.
- (HE) מִיחָכְנוּ מִיוֹ הַעֵשׂ הַיּוֹרְדָה.
- (ZH) 设置：当前时间和日期。
- (HI) सेटिंग्स: वर्तमान समय और दिनांक।
- (TH) การตั้งค่า: เวลาและวันปัจจุบัน
- (KO) 설정: 현재 시간 및 요일.
- (AR) جويلاو عيلاحوال تقولا: بتادخال

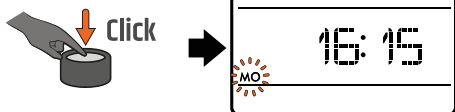
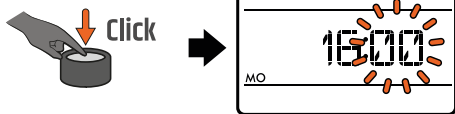
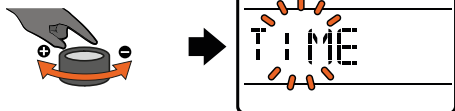
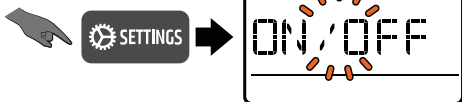

SETTINGS

Current Time and Day

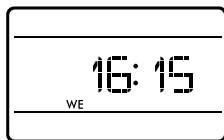

MAIN SCREEN

- (EN) SETTINGS: Current time and day.
- (IT) IMPOSTAZIONI: Ora e giorno corrente.
- (FR) RÉGLAGES : heure et jour actuels.
- (DE) EINSTELLUNGEN: Aktuelle Uhrzeit und Tag.
- (ES) AJUSTES: Hora y día actual.
- (PT) DEFINIÇÕES: Hora e dia atuais.
- (HU) BEÁLLÍTÁSOK: Aktuális idő és nap.
- (HR) POSTAVKE: Trenutno vrijeme i dan.
- (PL) USTAWIENIA: Aktualna godzina i dzień.
- (RO) SETĂRI: ora și ziua curente.
- (SL) NASTAVITVE: Trenutni čas in dan.
- (CS) NASTAVENÍ: Aktuální čas a den.
- (SK) NASTAVENIA: Aktuálny čas a deň.
- (BG) НАСТРОЙКИ: Текущ час и ден.
- (UK) НАЛАШТУВАННЯ: Поточний час і день.
- (RU) НАСТРОЙКИ: Текущее время и день.
- (EL) ΡΥΘΜΙΣΕΙΣ: Τρέχουσα ώρα και ημέρα.
- (TR) AYARLAR: Geçerli saat ve gün.
- (HE) מיון מיון העש: תורגוג.
- (ZH) 设置：当前时间和日期。
- (HI) सेटिंग्स: वर्तमान समय और दिना
- (TH) การตั้งค่า: เวลาและวันปัจจุบัน
- (KO) 설정: 현재 시간 및 요일.
- (AR) جويلاو يلاجالا تقولا: تادادعالا



SETTINGS

Reset Device

(EN) SETTINGS: Reset device.

(IT) IMPOSTAZIONI: Ripristina dispositivo.

(FR) PARAMÈTRES : réinitialisez l'appareil.

(DE) EINSTELLUNGEN: Gerät zurücksetzen.

(ES) AJUSTES: Restablecer dispositivo.

(PT) DEFINIÇÕES: Reinicializar o dispositivo.

(HU) BEÁLLÍTÁSOK: Eszköz visszaállítása.

(HR) POSTAVKE: Resetirajte uređaj.

(PL) USTAWIENIA: Zresetuj urządzenie.

(RO) SETĂRI: Resetați dispozitivul.

(SL) NASTAVITVE: Ponastavite napravo.

(CS) NASTAVENÍ: Resetujte zařízení.

(SK) NASTAVENIA: Resetujte zariadenie.

(BG) НАСТРОЙКИ: Нулиране на устройството.

(UK) НАЛАШТУВАННЯ: Скидання пристрою.

(RU) НАСТРОЙКИ: Сброс устройства.

(EL) ΡΥΘΜΙΣΕΙΣ: Επαναφορά συσκευής.

(TR) AYARLAR: Cihazı sıfırlayın.

(HE) תצורה: אפס את המכשיר.

(ZH) 设置：重置设备。

(HI) सेटिंग्स: डिविइस रीसेट करें।

(TH) การตั้งค่า: รีเซ็ตอุปกรณ์

(KO) 설정: 장치를 재설정합니다.

(AR) إعادة ضبط إعدادات الجهاز.

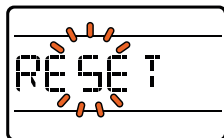

YES

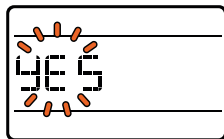

RESET

NO

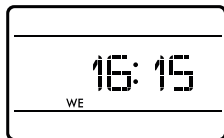
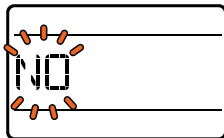

MAIN SCREEN



EN

Warranty and Declarations

RAIN spa, guarantees its customers that its products will be free from defects in materials and manufacturing for a period of two years from the purchase date.

For a period of two years from the purchase date we replace defective parts free of charge or components that will reveal defects if used in the normal conditions of use and maintenance (requiring proof of purchase). We reserve the right to inspect the defective part before replacing it.

RAIN spa will not be responsible for any costs or accessories or consequential damages, caused by a defect of the product.

The responsibility of RAIN spa under this warranty is limited only to the replacement of defective components.

To exercise your right to warranty, return the unit to your dealer with a copy of the receipt of payment.

Warning: Any unauthorized changes to this unit that is not expressly approved by the manufacturer for compliance could cancel the right to use this equipment and will void the warranty.

IT

Garanzia e Dichiarazioni

RAIN spa garantisce ai propri clienti che i suoi prodotti saranno privi di difetti per quanto riguarda materiali e lavorazioni per un periodo di due anni dalla data di acquisto.

Per un periodo di due anni a partire dalla data di acquisto sostituiamo senza spese i componenti difettosi o che si riveleranno tali se utilizzati nelle condizioni di utilizzo e di manutenzione normali (si richiede una prova d'acquisto).

Ci riserviamo il diritto di ispezionare la parte difettosa prima di sostituirla.

RAIN spa non sarà responsabile di eventuali costi o danni accessori o conseguenti causati da una difettosità del prodotto. La responsabilità di RAIN spa in virtù della presente garanzia, si limita esclusivamente alla sostituzione dei componenti difettosi.

Per esercitare il vostro diritto di garanzia, restituite l'unità al vostro rivenditore con una copia della ricevuta di acquisto. RAIN spa si riserva di valutare la merce resa.

Avvertenza: Eventuali modifiche non autorizzate su questa unità che non siano espressamente approvate da RAIN spa potrebbero annullare il diritto dell'utilizzatore di servirsi della presente apparecchiatura e della garanzia.

Attenzione: Questa apparecchiatura non è stata concepita per essere utilizzata da bambini piccoli o persone inabili senza la dovuta supervisione.

FR

Garantie:

Le groupe RAIN garantit ses produits en cas de défaut ou dysfonctionnement pendant 24 mois à compter de la date d'achat. Durant cette période, nous remplaçons gracieusement le produit non conforme ou ses composants sur présentation de la preuve d'achat auprès d'un de nos revendeurs.

Avant le remplacement, le groupe Rain se réserve le droit de demander au client l'envoi du dit produit aux frais de ce dernier afin de constater la panne effective et s'assurer qu'il ne s'agit pas d'un défaut d'installation ou d'utilisation. Ces derniers éléments annuleraient le droit à la garantie.

Attention:

Le groupe Rain decline toute responsabilité quand aux éventuels dommages causés aux personnes, choses ou animaux résultant de l'utilisation du produit. Toute modification du produit non expressément validée par le groupe Rain annulera le droit à la garantie.

DE

Gewährleistung:

Die Gewährleistung beträgt zwei Jahre ab dem Kaufdatum der Ware. Innerhalb dieser Frist erhält der Händler, nach Vorlage des Kaufbelegs, eine Ersatzlieferung.

Vor dem Austausch behält sich RAIN S.p.A. das Recht vor, die Lieferung des Produkts (auf Kosten des Kunden) zu verlangen, um es auf Selbstverschulden oder unsachgemäße Behandlung zu überprüfen.

Dies könnte den Gewährleistungsanspruch aufheben.

Haftungsbeschränkung

RAIN S.p.A. haftet nicht für Schäden an Personen, Sachen oder Haustieren, die direkt oder indirekt aus der Verwendung des Produkts entstehen. Für etwaige, seitens des Bestellers oder Dritte, unsachgemäß, ohne vorherige Genehmigung, vorgenommene Änderungen oder Instandsetzungsarbeiten, wird keine Haftung übernommen.

ES

Garantía y declaraciones

RAIN spa, garantiza a sus clientes que sus productos estarán libres de defectos en materiales y fabricación durante un período de dos años a partir de la fecha de compra.

Durante un período de dos años a partir de la fecha de compra, reemplazamos las piezas defectuosas sin cargo o los componentes que revelarán defectos si se usan en las condiciones normales de uso y mantenimiento (que requieren prueba de compra). Nos reservamos el derecho de inspeccionar la pieza defectuosa antes de reemplazarla.

RAIN spa no será responsable de ningún costo o accesorio o daños consecuentes, causados por un defecto del producto.

La responsabilidad de RAIN spa bajo esta garantía se limita únicamente al reemplazo de componentes defectuosos.

Para ejercer su derecho a la garantía, devuelva la unidad a su distribuidor con una copia del recibo de pago.

Advertencia: Cualquier cambio no autorizado a esta unidad que no esté expresamente aprobado por el fabricante para su cumplimiento podría cancelar el derecho a usar este equipo y anulará la garantía.

PT

Garantia e Declarações

A RAIN spa, garante aos seus clientes que os seus produtos estarão isentos de defeitos de materiais e de fabrico durante um período de dois anos a partir da data de compra.

Por um período de dois anos a partir da data de compra, substituímos gratuitamente peças defeituosas ou componentes que apresentem defeitos se usados nas condições normais de uso e manutenção (exigindo comprovante de compra). Reservamo-nos o direito de inspeccionar a peça defeituosa antes de substituí-la.

A RAIN spa não se responsabiliza por quaisquer custos ou acessórios ou danos consecuentes, causados por um defeito do produto.

A responsabilidade da RAIN spa sob esta garantia limita-se apenas à substituição de componentes defeituosos.

Para exercer o seu direito à garantia, devolva a unidade ao seu revendedor com uma cópia do recibo de pagamento.

Aviso: Quaisquer alterações não autorizadas a esta unidade que não sejam expressamente aprovadas pelo fabricante para conformidade podem cancelar o direito de uso deste equipamento e anularão a garantia.

HU

Garancia és nyilatkozatok

A RAIN spa garantálja vásárlóinak, hogy termékei anyag- és gyártási hibáktól mentesek a vásárlástól számított két évig.

A vásárlás dátumától számított két évig ingyenesen kicseréljük a hibás alkatrészeket, vagy olyan alkatrészeket, amelyek a normál használati és karbantartási körülmények között történő használat esetén hibákat fednek fel (vásárlási igazolás szükséges). Fenntartjuk magunknak a jogot, hogy a hibás alkatrészt csere előtt megvizsgáljuk.

A RAIN spa nem vállal felelősséget a termék hibájából eredő költségeikért, tartozékokért vagy következményes károkért.

A RAIN spa felelőssége a garancia értelmében csak a hibás alkatrészek cseréjére korlátozódik.

Jótállási jogának gyakorlásához küldje vissza a készüléket a kereskedőjének a fizetési bizonylat másolatával.

Figyelmeztetés: A készüléken végrehajtott bármilyen, a gyártó által kifejezetten nem jóváhagyott változtatás a berendezés használatának jogát és a garancia elvesztését vonhatja maga után.

HR

Jamstvo

Jamstvom društva RAIN S.p.A. su pokriveni svi kvarovi ili nepravilnosti proizvoda u razdoblju od 24 mjeseca od datuma kupovine.

U okviru ovog razdoblja će biti besplatno zamijenjeni svi nesukladni proizvodi ili njihovi neispravni dijelovi na temelju

predočenja dokaza o kupovini maloprodajnom mjestu koje je ispostavilo račun.

Prije zamjene društvo RAIN S.p.A. će imati pravo zahtijevati da mu proizvod bude dostavljen (na trošak kupca) kako bi se provjerilo radi li se o tvorničkoj greški ili je neispravnost proizvoda rezultat nepravilnog instaliranja i/ili uporabe. U ovom drugom slučaju, pravo na jamstvo proizvoda će biti nevažeće.

Upozorenja

Društvo RAIN S.p.A. odbacuje svaku odgovornost za bilo kakve štete nanesene osobama, stvarima ili kućnim ljubimcima do kojih bi moglo doći, neposredno ili posredno, uporabom ovog proizvoda.

Svaka izmjena proizvoda koju društvo RAIN S.p.A. nije izričito potvrdilo, mogla bi poništiti pravo korisnika na jamstvo ovog proizvoda kao i njegovo pravo korištenja iz sigurnosnih razloga.

PL

Gwarancje i postanowienia

RAIN spa gwarantuje swoim klientom, że produkty przez nich tworzone są wolne od wad materiałowych i produkcyjnych przez okres 2 lat od daty zakupu.

Przez okres dwóch lat od daty zakupu uszkodzone części lub części przejawiające wady podczas poprawnego użytkowania zostaną wymienione bezpłatnie na podstawie dowodu zakupu.

Firma zastrzega sobie prawo do wykonania na koszt Kupującego ekspertyzy wadliwej części przed wymienieniem jej na nową. RAIN spa nie odpowiada za żadne koszty czy potencjalne uszkodzenia spowodowane wadą produktu.

Odpowiedzialność RAIN spa niniejszej gwarancji jest ograniczona wyłącznie do wymiany wadliwych elementów.

Aby skorzystać z prawa do gwarancji, zwróć urządzenie do sprzedawcy wraz z kopią dowodu zapłaty.

RO

Garanție

Garanția RAIN S.p.A. acoperă produsele sale împotriva defectelor sau disfuncționalităților pentru o perioadă de 24 de luni de la data achiziționării.

În această perioadă, vom înlocui gratuit produsul neconform sau componentele sale defecte, la prezentarea dovezii de cumpărare către comerciantul cu amănuntul care l-a vândut.

Înainte de înlocuire, RAIN S.p.A. își rezervă dreptul de a solicita livrarea produsului (pe cheltuiala clientului) pentru a verifica defecțiunea sa intrinsecă și pentru a certifica faptul că aceasta nu rezultă din instalarea și / sau utilizarea incorectă. Aceste elemente din urmă ar anula, de fapt, dreptul la garanția produsului.

Avertismente

RAIN S.p.A. își declină orice responsabilitate pentru orice daune aduse persoanelor, lucrurilor sau animalelor de companie, care pot rezulta, direct sau indirect, din utilizarea produsului.

Orice modificare a produsului care nu este aprobată în mod expres de către RAIN S.p.A. poate anula dreptul utilizatorului la garanția produsului, precum și dreptul de a utiliza acestuia din motive de securitate.

SL

Garancija in izjave

RAIN spa svojim kupcem zagotavlja, da v njegovih izdelkih dve leti od datuma nakupa ni napak v materialih in proizvodnji.

V obdobju dveh let od datuma nakupa pokvarjene dele brezplačno zamenjamo ali sestavne dele, ki bodo odkrili napake, če se uporabljajo v običajnih pogojih uporabe in vzdrževanja (zahtevajo dokazilo o nakupu). Pridržujemo si pravico do pregleda okvarjenega dela, preden ga zamenjamo.

RAIN spa ne bo odgovoren za kakršne koli stroške ali dodatke ali posledično škodo, ki bi nastala zaradi okvare izdelka.

Odgovornost RAIN spa v okviru te garancije je omejena le na zamenjavo okvarjenih komponent.

Če želite uveljaviti svojo pravico do garancije, vrnite enoto prodajalcu s kopijo potrdila o plačilu.

Opozorilo: Vse nepooblaščen spremembe te enote, ki jih proizvajalec ni izrecno odobril za skladnost, lahko odpovejo pravico do uporabe te opreme in razveljavijo garancijo.

CS

Záruka a prohlášení

RAIN spa garantuje svým zákazníkům, že její produkty budou bez vad materiálu a výroby po dobu dvou let od data

ná kupu.

Po dobu dvou let od data nákupu bezplatně vyměníme vadné díly nebo součásti, které odhalí vady, pokud se používají za normálních podmínek použití a údržby (vyžaduje se doklad o koupi). Vyrazujeme si právo zkontrolovat vadný díl před jeho výměnou.

RAIN spa nenese odpovědnost za žádné náklady nebo příslušenství nebo následné škody způsobené vadou produktu.

Odpovědnost RAIN spa v rámci této záruky je omezena pouze na výměnu vadných součástí.

Chcete-li uplatnit své právo na záruku, vraťte jednotku prodejci s kopií potvrzení o platbě.

Varování: Jakékoli neautorizované změny této jednotky, které nejsou výslovně schváleny výrobcem pro shodu, mohou zrušit právo používat toto zařízení a zneplatnit záruku.

SK

Záruka

Spoločnosť RAIN S.p.A. poskytuje záruku na svoje produkty proti vadám alebo poruchám po dobu 24 mesiacov od dátumu nákupu. Počas tejto doby nahradí nevyhovujúci produkt alebo jeho chybnú časť bezplatne, pokiaľ bude doložené potvrdenie o nákupe predajcovi, ktorý ho vystavil.

Pred výmenou si spoločnosť RAIN S.p.A. vyhradzuje právo na požiadavku doručenia produktu (na náklady zákazníka) za účelom overenia jeho skutočnej závady a potvrdenia, že závada nie je spôsobená nesprávnou inštaláciou a/alebo použitím. Tieto spomenuté príčiny by mohli mať za následok zrušenie práva na poskytnutie záruky produktu.

Upozornenia

Spoločnosť RAIN S.p.A. odmieta plnú zodpovednosť za akékoľvek škody spôsobené osobám, veciam alebo zvieratám, ktoré môžu vzniknúť priamo alebo nepriamo používaním tohto produktu.

Akákoľvek úprava produktu, ktorá nie je výslovné potvrdená spoločnosťou RAIN S.p.A., môže zrušiť užívateľské práva na záruku tohto produktu, ako aj práva na jeho použitie z bezpečnostných dôvodov.

BG

Гаранция

RAIN S.p.A. дава гаранция за продуктите си за дефекти или проблеми за период от 24 месеца от датата на закупуване. През този период ние ще заменим дефектните продукти или части след доказателство за покупка.

Преди да заменим даден продукт, ние се ползваме от правото си да проверим рекламацията и дали тя не е по вина на неправилна инсталация или използване.

Предупреждение

RAIN S.p.A. отхвърля всякаква отговорност за всякакви повреди, причинени на лица, неща или домашни любимци, които могат пряко или косвено да произтичат от използването на продукта.

Всяко изменение на продукта, което не е изрично одобрено от RAIN S.p.A., може да анулира правото на Потребителя да използва гаранцията за продукта.

UK

Гарантійні обов'язки

Компанія RAIN S.p.A. поширює гарантійні обов'язки на її продукти у випадку виробничих дефектів або несправностей на період до 24 місяців від дати покупки. В продовж цього періоду ми замінимо несправний продукт або його дефектні компоненти безкоштовно, після засвідчення факту покупки продавцю, що реалізував дану продукцію.

Перед заміною компанія RAIN S.p.A. залишає за собою право замовити доставку продукту (за рахунок Покупця), щоб перевірити його внутрішні дефекти та підтвердити, що несправність не є результатом невільного встановлення та/або використання. Неправильне встановлення та експлуатація пристрою знімають гарантійні обов'язки компанії на продукт.

RU

Предупреждение

RAIN S.p.A. снимает с себя всю ответственность за любой ущерб людям, вещам или домашним животным,

которые могут прямо или косвенно пострадать от использования продукта.

Любая модификация продукта, не предусмотренная и не одобренная компанией RAIN S.p.A., может аннулировать право Пользователя на гарантию на продукт, а также не гарантирует его дальнейшее безопасное функционирование.

Гарантийные обязательства

Компания RAIN S.p.A. распространяет гарантийные обязательства на ее продукты в случае заводских дефектов или неисправностей на период в 24 месяца от даты покупки. В течение этого периода мы заменим неисправный продукт или его дефектные компоненты бесплатно, после предоставления свидетельства факта покупки продавцу.

Перед заменой компания RAIN S.p.A. оставляет за собой право запросить доставку продукта (за счет Клиента), чтобы проверить его внутреннюю дефектность и подтвердить, что неисправность не является результатом неправильной установки и/или использования. Неправильная установка и эксплуатация снимают гарантийные обязательства компании на продукт.

EL

Εγγύηση

Η RAIN S.p.A. καλύπτει τα προϊόντα της έναντι βλαβών ή δυσλειτουργιών για περίοδο 24 μηνών από την ημερομηνία αγοράς τους. Εντός αυτής της περιόδου, τα έχοντα βλάβη προϊόντα ή εξαρτήματά τους αντικαθίστανται δωρεάν, με την επίδειξη της απόδειξης αγοράς στο κατάστημα από το οποίο αγοράστήκαν.

Πριν την αντικατάσταση, η RAIN S.p.A. διατηρεί το δικαίωμα να ζητήσει την επιστροφή του προϊόντος από τον πελάτη (με δικά του έξοδα), ώστε να διαπιστωθεί ότι η βλάβη δεν προήλθε από κακή εγκατάσταση ή χρήση του προϊόντος. Σε περίπτωση κακής χρήσης ή εγκατάστασης δεν ισχύει η εγγύηση.

Προειδοποιήσεις

Η RAIN S.p.A. δεν φέρει ευθύνη για οποιαδήποτε ζημιά σε άτομα, αντικείμενα ή κατοικίδια προέλθει έμμεσα ή άμεσα από την χρήση του προϊόντος.

Κάθε τροποποίηση του προϊόντος που δεν έχει εγκριθεί ρητά από την RAIN S.p.A. μπορεί να ακυρώσει το δικαίωμα του χρήστη στην εγγύηση, όπως επίσης και το δικαίωμα χρήσης του προϊόντος, για λόγους ασφαλείας.

TR

Garanti

RAIN S.p.A., ürünlerinde oluşabilecek tüm hasar veya arızaları, alındığı tarihten itibaren 24 ay içerisinde, karşılamaktadır.

Bu süre içerisinde, uygun olmayan ürün veya ilgili arızalı parçayı, ürünün ilgili bayiden alınımın kanıtlanması şartıyla bedelsiz olarak değiştiriyoruz.

Değişim öncesi RAIN S.p.A., ürünün hatalı olduğunu teyit etmek ve hatanın hatalı montaj ve/veya kullanımdan kaynaklanmadığının ortaya çıkartılması için ilgili ürünün kendisine sevkiyatını talep edebilir (bedeli müşteride olacak şekilde). Hatalı montaj ve/veya kullanım durumunda ürün garantisi geçerli değildir.

Uyarılar

RAIN S.p.A., ürünün kullanımı sonucu herhangi bir kişi, evcil hayvan veya cisme gelebilecek direkt veya indirekt hiçbir yaralanma veya hasarda sorumluluk taşımaz.

RAIN S.p.A. tarafından açık bir şekilde onaylanmamış, ürün üzerinde yapılan herhangi bir değişiklik, kullanıcının ürün garantisi üzerindeki haklarını hükümsüz kılabilir. Ayrıca böyle bir değişiklik sonucu güvenlik nedeniyle kullanıcının kullanım hakları da hükümsüz olabilir

HE

אחריות והצהרות

מבטיחה ללקוחותיה שמוציאה יהיו נקיים מפגמים בחומרים ובייצור לתקופה של שנתיים ממועד הרכישה, RAIN spa. לתקופה של שנתיים ממועד הרכישה או מחליפים חלקים פגומים ללא תשלום או רכיבים שישפשו פגמים אם נעשה בהם שימוש בתנאי שימוש ותחזוקה רגילים (המחייבים הוכחת רכישה). אנו שומרים לעצמנו את הזכות לבדוק את החלק הפגום לפני החלפתו.

לא יהיה אחראי לכל עלויות או אביזרים או נזקים תוצאתיים, הנגרמים מפגם במוצר RAIN spa במסגרת אחריות זו ומגבלת רק להחלפת רכיבים פגומים RAIN spa האחריות של

כדי לממש את זכותך לאחריות, חזרו את היחידה למשווק שלך עם עותק של הקבלה על התשלום.
אזהרה: כל שינוי לא מרשה ביחידה זו שלא אושר במפורש על ידי היצרן תלאימות עלול לבטל את הזכות להשתמש בציוד זה.
ולבטל את האחריות.

ZH

保修

RAIN S.p.A. 将承担自购买之日起24个月内其产品的缺陷或故障。

在此期间，凭零售商给出的购买凭证，我们将免费更换不合格产品或带缺陷部件。

在更换之前，RAIN S.p.A. 保留要求交还产品的权利（费用由客户承担），以验证其内在缺陷并证明其不是由于错误安装和/或使用造成的。后面所提的这些元素将使产品保修权无效。

警告

RAIN S.p.A. 对使用该产品可能直接或间接导致的对人、物或宠物造成的任何损害不承担任何责任。

任何未经RAIN S.p.A. 明确批准对产品的修改都可以取消用户的产品保修权。出于安全原因，用户的使用权也被取消。

HI

वारंटी और घोषणाएं

रेन स्पा, अपने ग्राहकों को गारंटी देता है कि उसके उत्पाद खरीद की तारीख से दो साल की अवधि के लिए सामग्री और निर्माण में दोषों से मुक्त होंगे।

खरीद की तारीख से दो साल की अवधि के लिए हम दोषपूर्ण भागों को नि: शुल्क या घटकों को प्रतिस्थापित करते हैं जो उपयोग और रखरखाव की सामान्य स्थितियों (खरीद के प्रमाण की आवश्यकता) में उपयोग किए जाने पर दोषों को प्रकट करेंगे। हम इसे बदलने से पहले दोषपूर्ण भाग का निरीक्षण करने का अधिकार सुरक्षित रखते हैं।

रेन स्पा उत्पाद की खराबी के कारण किसी भी कीमत या एक्सेसरीज या परिणामी नुकसान के लिए जिम्मेदार नहीं होगा।

इस वारंटी के तहत रेन स्पा की जिम्मेदारी केवल दोषपूर्ण घटकों के प्रतिस्थापन तक सीमित है।

वारंटी के अपने अधिकार का प्रयोग करने के लिए, भुगतान की रसीद की एक प्रति के साथ यूनिट को अपने डीलर को लौटा दें।

चेतावनी: इस इकाई में कोई भी अनधिकृत परिवर्तन जो अनुपालन के लिए निर्माता द्वारा रखे गए से अनुमोदित नहीं है, इस उपकरण के उपयोग के अधिकार को रद्द कर सकता है और वारंटी को शून्य कर देगा।

TH

การรับประกันและประกาศ

RAIN spa รับประกันลูกค้าว่าผลิตภัณฑ์ของบริษัทจะปราศจากข้อบกพร่องในด้านวัสดุและการผลิตเป็นระยะเวลาสองปีนับจากวันที่ซื้อ

เป็นระยะเวลาสองปีนับจากวันที่ซื้อ เราจะเปลี่ยนชิ้นส่วนที่บกพร่องโดยไม่เสียค่าใช้จ่ายหรือส่วนประกอบที่จะเปิดเผยข้อบกพร่องหากใช้ในสภาพการใช้งานปกติและการบำรุงรักษา (ต้องมีหลักฐานการซื้อ) ขอสงวนสิทธิ์ในการตรวจสอบชิ้นส่วนที่ชำรุดก่อนเปลี่ยน

RAIN spa จะไม่รับผิดชอบต่อค่าใช้จ่ายหรืออุปกรณ์เสริมใดๆ หรือความเสียหายที่เป็นผลสืบเนื่องที่เกิดจากข้อบกพร่องของผลิตภัณฑ์

ความรับผิดชอบของ RAIN spa ภายใต้การรับประกันนี้จำกัดเฉพาะการเปลี่ยนส่วนประกอบที่บกพร่องเท่านั้น

หากต้องการใช้สิทธิ์การรับประกัน ให้ส่งคืนเครื่องไปยังตัวแทนจำหน่ายพร้อมสำเนาใบเสร็จรับเงิน

คำเตือน: การเปลี่ยนแปลงใดๆ ในหน่วยนี้โดยไม่ได้รับอนุญาตซึ่งไม่ได้รับการอนุมัติอย่างชัดเจนจากผู้ผลิตสำหรับการปฏิบัติตามข้อกำหนด อาจยกเลิกสิทธิ์ในการใช้อุปกรณ์นี้และจะทำให้การรับประกันเป็นโมฆะ

KO

보증 및 선언

RAIN 스파는 제품 구입일로부터 2년 동안 재료 및 제조상의 결함이 없음을 고객에게 보증합니다.

구입일로부터 2년 동안 정상적인 사용 및 유지 보수 조건에서 사용하는 경우 결함이 있는 부품 또는 결함이 있는 부품을 무료로 교체해 드립니다(구매 증명 필요). 우리는 교체하기 전에 결함이 있는 부품을 검사할 권리가 있습니다.

RAIN 스파는 제품의 결함으로 인해 발생하는 비용이나 액세서리 또는 결과적 손해에 대해 책임을 지지 않습니다.

이 보증에 따른 RAIN 스파의 책임은 결함이 있는 구성 요소의 교체에만 국한됩니다.

보증에 대한 권리를 행사하려면 지불 영수증 사본과 함께 장치를 대리점에 반환하십시오.
경고: 제조업체가 규정 준수에 대해 명시적으로 승인하지 않은 무단 변경은 이 장비를 사용할 수 있는 권한을 취소하고 보증을 무효화할 수 있습니다.

AR

الضمان والإقرارات

لعملانها خلو منتجاتها من عيوب الخامات والتصنيع لمدة عامين من تاريخ الشراء RAIN spa تضمن
لمدة عامين من تاريخ الشراء ، نقوم باستبدال الأجزاء المعيبة مجاناً أو المكونات التي سنكتشف عن العيوب إذا تم استخدامها في ظروف
الاستخدام والصيانة العادية (تتطلب إثبات الشراء). نحتفظ بالحق في فحص الجزء المعيب قبل استبداله
مسؤولة عن أي تكاليف أو ملحقات أو أضرار لاحقة ناتجة عن عيب في المنتج RAIN spa لأن تكون
بموجب هذا الضمان على استبدال المكونات المعيبة فقط RAIN spa تقتصر مسؤولية
لممارسة حقه في الضمان ، قم بإعادة الوحدة إلى الوكيل الذي تتعامل معه مع نسخة من إيصال الدفع
تحذير: أي تغييرات غير مصرح بها لهذه الوحدة لم يتم اعتمادها صراحةً من قبل الشركة المصنعة للامتثال قد تلغي الحق في استخدام هذا
الجهاز وستبطل الضمان



RAIN S.p.A.
Via Carlo Osma, 2
20151 Milano (MI), ITALY
www.rain.it
Tel: +39 0331 514511
E-mail: info@rain.it

ZENIT VISION

AC Powered Irrigation Controller
Built-in 24Vac Transformer
Input: 220-240Vac, 50Hz, 0.3A
Output: 24Vac, 1.25A (total)
Made in Italy

Models:

205.6000000
205.8000000
205.1200000
205.1600000



Certificate of Conformity to European Directives

Rain SpA declares that the irrigation controller complies with the standards of the European Directives of "electromagnetic compatibility" (2014/30/EU), "low voltage" (2014/35/EU) and "radio equipment" (2014/53/EU).



This symbol means the product must not be discarded as household waste and should be delivered to an appropriate collection facility for recycling.

Proper disposal and recycling help protect natural resources, human health, and the environment. For more information on disposal and recycling of this product, contact your local municipality, disposal service, or the shop where you bought this product.

Please dispose of used batteries properly, following local regulations. Do NOT incinerate.



A double insulated electrical appliance (CLASS II) uses reinforced protective insulation in addition to basic insulation. Hence, it has been designed in such a way that it does not require a safety connection to electrical earth (ground).